



BOSCH

AMAX panel

AMAX panel 2100 | AMAX panel 3000 | AMAX panel 3000 BE
| AMAX panel 4000



fr

Mode d'emploi

Table des matières

1	Sécurité	6
2	Informations essentielles	7
2.1	Introduction	7
2.2	Caractéristiques techniques	7
2.3	Claviers	7
2.4	Voyants du clavier	9
2.5	Instructions d'utilisation du clavier	13
2.6	Menu Utilisateur	19
3	Armement et désarmement des secteurs	21
3.1	Armement de secteurs	21
3.1.1	Armement en mode total	21
3.1.2	Armement en mode partiel	23
3.1.3	Armement forcé	26
3.2	Désarmer tous les secteurs	26
3.2.1	Désarmement avec un clavier	26
3.2.2	Désarmement avec un clavier maître	26
3.2.3	Désarmement à l'aide de l'interrupteur à clé	27
3.2.4	Désarmement à l'aide d'une télécommande RF RADION	27
4	Modification de la langue du menu	28
5	Changement de la date, de l'heure et de l'heure d'été	29
6	Test système	31
6.1	Test de la sirène	31
6.2	Test de la transmission	31
6.3	Mode test de la détection	31
7	Inhibition/Isolement	32
7.1	Inhibition/rétablissement de zones	32
7.1.1	Inhiber/rétablir une zone via le clavier de texte	32
7.1.2	Inhiber/rétablir une zone via le clavier LED/LCD	32
7.1.3	Comment afficher les zones inhibées	33
7.2	Inhibition de conditions de défaillance ou d'autosurveillance	33
7.3	Isolement des zones	33
7.3.1	Comment isoler/rétablir une zone via le clavier de texte	33
7.3.2	Comment isoler/rétablir une zone via le clavier LED/LCD	34

7.3.3	Comment afficher les zones isolées	34
8	Plannings	35
9	Macros	36
9.1	Enregistrement de macros	36
9.2	Lecture des macros	37
10	Codes	39
10.1	Ajouter/modifier des codes utilisateurs	39
10.2	Modifier un code individuel	41
11	Commandes de fonctionnement des alarmes du clavier	42
11.1	Alarme panique du clavier	42
11.2	Alarme incendie du clavier	42
11.3	Alarme médicale du clavier	42
12	Numérotation domestique	43
12.1	Numérotation domestique d'alarme	43
12.2	Confirmation de l'appel domestique	43
13	Mode Rappel de journal d'événements	44
13.1	Pour sélectionner le mode Rappel de journal de tous les événements	44
13.2	Pour sélectionner le mode Rappel de journal des événements EN :	44
13.3	Pour sélectionner le mode Rappel de journal des événements du transmetteur	45
14	Conditions de défaillance et d'autosurveillance	46
14.1	Mode d'analyse des défaillances du système ou des conditions d'autosurveillance sur clavier texte	46
14.2	Mode d'analyse de la défaillance ou de l'autosurveillance du système via un clavier LED/LCD	46
15	Réinitialisation de la centrale d'alarme	52
16	Dépannage	53
17	Connexion cloud	54
17.1	Comment se connecter à l'application	54
17.1.1	Téléchargement de l'application	54
17.1.2	Création d'un compte	54
17.1.3	Connexion	55
17.2	Comment ajouter une centrale	55

17.3	Comment se connecter à la centrale	56
17.4	Comment afficher l'état du cloud et l'UID sur la centrale	57

1 Sécurité

**Danger!****Électricité**

L'électricité peut provoquer des blessures corporelles si le système n'est pas utilisé correctement, s'il est ouvert ou si des modifications y sont apportées.

- N'essayez jamais d'ouvrir ou de modifier le système.
 - Si vous souhaitez modifier votre système, veuillez contacter l'installateur.
-

**Attention!****Composants sensibles**

Les composants sensibles peuvent être endommagés si le système n'est pas manipulé correctement, s'il est ouvert ou si des modifications y sont apportées.

- Manipulez toujours le système avec précaution.
- N'essayez jamais d'ouvrir ou de modifier le système.
- Si vous souhaitez modifier votre système, veuillez contacter l'installateur.

2 Informations essentielles

2.1 Introduction

Ce manuel explique comment faire fonctionner le système facilement et rapidement. Il décrit les principales étapes à suivre pour faire fonctionner les centrales AMAX panel 2100 / 3000 / 3000 BE / 4000 avec un clavier texte et/ou un clavier LED/LCD, tels que ceux décrits au chapitre *Claviers, Page 7*. Il est possible d'ajouter un clavier texte en option en tant que clavier maître.

Des informations détaillées sur l'installation de ce module, l'installation d'autres modules et périphériques, les paramètres avancés et la programmation se trouvent dans le manuel d'installation. Des informations relatives aux principales étapes à suivre pour installer et configurer un système de base se trouvent dans le guide d'installation rapide.

2.2 Caractéristiques techniques



Bandes de fréquences de fonctionnement	Niveau de puissance pour les équipements radio
GSM900	Classe 4 (2 W) - GPRS classe 33
GSM1800	Classe 1 (1 W) - GPRS classe 33
UMTS2100	Classe 3 (0,25 W)

2.3 Claviers

Les claviers suivants peuvent être utilisés avec la centrale AMAX panel 2100 / 3000 / 3000 BE / 4000.

IUI-AMAX4-TEXT



IUI-AMAX3-LED8



IUI-AMAX3-LED16



IUI-AMAX-LCD8



Remarque!

Seul un clavier IUI-AMAX4-TEXT peut être utilisé en tant que clavier maître.



2.4 Voyants du clavier

Les tableaux suivants fournissent un aperçu et une description des voyants du clavier.

Tous les types de clavier

Voyants du clavier	État	Définition
 Total	allumé	Le secteur est armé en mode total.
	éteint	Le secteur n'est pas armé en mode total.
	Clignotement lent (allumé pendant 1 seconde/éteint pendant 1 seconde)	Temps de sortie.

	Clignotement rapide (allumé pendant 0,25 seconde/éteint pendant 0,25 seconde)	Le système est en mode de programmation ou en mode fonction de code. Le voyant partiel clignote simultanément. Ou : Une ou plusieurs partitions, mais elles ne sont pas toutes en mode total (clavier maître)
 Partiel	allumé	Le secteur est armé en mode partiel.
	éteint	Le secteur n'est pas armé en mode partiel.
	Clignotement lent (allumé pendant 1 seconde/éteint pendant 1 seconde)	Temps de sortie.
	Clignotement rapide (allumé pendant 0,25 seconde/éteint pendant 0,25 seconde)	Le système est en mode de programmation ou en mode fonction de code. Le voyant total clignote simultanément. Lorsque la fonction d'inhibition est exécutée, seul le voyant partiel clignote. Ou :

		Une ou plusieurs partitions, mais elles ne sont pas toutes en mode partiel (clavier maître)
 Secteur	allumé	L'alimentation secteur est normale.
	Clignotement lent (allumé pendant 1 seconde/éteint pendant 1 seconde)	Alimentation secteur défectueuse.
 FAULTS (Défaillances)	allumé	Défaillance du système, condition d'auto-surveillance, zone inhibée ou zone isolée présente et détectée, mais pas encore restaurée. Ou : Le système est armé en mode Service.
	éteint	L'état du système est normal.
	Clignotement	Défaillance du système, condition d'auto-surveillance, zone inhibée ou zone isolée doit être confirmée.
Toutes les icônes	Clignotement	Aucune communication vers le clavier.

Uniquement pour LED/LCD

Voyants du clavier	État	Définition
1 2 3 ZONE (1-8)	allumé	La zone est déclenchée.
	éteint	La zone est normale.
	Clignotement rapide (allumé pendant 0,25 seconde/éteint pendant 0,25 seconde)	La zone a fait l'objet d'une alarme ou est en état d'alarme.
	Clignotement lent (allumé pendant 1 seconde/éteint pendant 1 seconde)	La zone intérieure est en mode partiel. Ou : Cette zone est inhibée ou isolée dans le secteur actif (clavier du secteur) / Il y a une zone inhibée ou isolée dans ce secteur (clavier maître).

Uniquement pour LCD

Voyants du clavier	État	Définition
	allumé	Le secteur est désarmé.

Le tableau suivant fournit un aperçu et une description des indicateurs sonores du clavier.

Indicateur sonore	Définition
Bip court	Un bouton du clavier a été enfoncé.

Bip court, suivi d'un bip d'une seconde	L'opération demandée est refusée. Signal de fonctionnement incorrect.
Deux bips courts	Le système a accepté le code. Le système a exécuté la fonction demandée.
Un bip court toutes les minutes	Signal sonore de défaillance, défaillance du système non confirmée.
Un bip court toutes les deux secondes	Début du temps de sortie.
Signal sonore continu	<ul style="list-style-type: none">– 10 dernières secondes du temps de sortie– Signal sonore de défaillance du clavier ou d'auto-surveillance (défaillance ou auto-surveillance à confirmer)– Signal sonore d'alarme du clavier
Bip continu de 0,5 seconde, arrêt pendant 0,5 seconde	Temporisation d'entrée (jusqu'à la fin de l'alarme ou jusqu'au désarmement du secteur)

2.5 Instructions d'utilisation du clavier

Le tableau suivant récapitule les instructions d'utilisation du clavier et les autorisations utilisateur correspondantes. Pour de plus amples informations sur la modification des codes et la création de niveaux d'autorisation pour les utilisateurs, reportez-vous au chapitre *Codes*, Page 39.

Fonction	Commande Code par défaut pour l'utilisateur 1 = 2580 Code par défaut pour l'utilisateur 2 = 2581	D	A	B	S	M	M	I
		2	1	N				
Armement/désarmement								
Armement Total	[code] + [#] / [#] pendant 3 secondes (armement rapide)	√	√	√	√	√	√	√
Armement total de toutes les zones (uniquement sur le clavier maître)	[code] + [0] [0] + [#]	√	√	√	√	√	√	√
Armement total direct (uniquement sur le clavier maître)	[code] + [n° de zone à 2 chiffres] + [#]					√	√	√
Armement Partiel	[code] + [*] / [*] pendant 3 secondes. (armement rapide)	√	√	√	√	√	√	√
Armement partiel de toutes les zones (uniquement sur le clavier maître)	[code] + [0] [0] + [*]	√	√	√	√	√	√	√
Armement partiel direct (uniquement sur le clavier maître)	[code] + [n° de zone à 2 chiffres] + [*]	√	√	√	√	√	√	√
Désarmement	[code] + [#]	√	√	√	√	√	√	√

Fonction	Commande Code par défaut pour l'utilisateur 1 = 2580 Code par défaut pour l'utilisateur 2 = 2581	D	A	B	S	M	M	I	N
						2	1		
Désarmement d'une zone (uniquement sur un clavier maître)	[code] + [n° de zone à 2 chiffres] + [#]	√		√	√	√	√	√	√
Désarmement de toutes les zones (uniquement sur le clavier maître)	[code] + [#]	√		√	√	√	√	√	√
Affichage									
Info d'affichage (analyse défaut/ autoprotection)	[code] + [2] [1] + [#]					√	√	√	√
Inhiber/Isoler									
Inhiber/Rétablir la zone	Clavier texte : [code] + [3] [1] + [#] + [N° de zone à 1 ou 2 chiffres] + [#] Clavier LED/LCD : [code] + [3] [1] + [N° de zone à 1 ou 2 chiffres] + [*] + [#]			√	√	√	√	√	√
	[code] + [3] [1] + [#] (annuler le clavier à voyants)			√	√	√	√	√	√
Inhibition défaut/ autoprotection	[code] + [3] [4] + [#]				√	√	√	√	
Consulter inhibés	[code] + [3] [3] + [#]			√	√	√	√	√	

Fonction	Commande Code par défaut pour l'utilisateur 1 = 2580 Code par défaut pour l'utilisateur 2 = 2581	D	A	B	S	M	M	I
						2	1	N
Isoler/Rétablir la zone	[code] + [3] [5] + [#]					√	√	√
Consulter isolés	[code] + [3] [6] + [#]					√	√	√
Réinitialiser								
Réinitialisation défaut/ autoprotection (sur les versions de certains pays, seul l'installateur peut réinitialiser l'alarme d'autoprotection)	[code] + [6] + [#]					√	√	√
Macros								
Enregistrement macro 1	[code] + [8] [1] + [#] + séquence à enregistrer + [#] pendant 3 secondes.					√	√	√
Enregistrement macro 2	[code] + [8] [2] + [#] + séquence à enregistrer + [#] pendant 3 secondes.					√	√	√
Enregistrement macro 3	[code] + [8] [3] + [#] + séquence à enregistrer + [#] pendant 3 secondes.					√	√	√
Lecture macro 1	[code] + appui long [1] / [1] pendant 3 secondes (macro rapide)	*	*	*	*	*	*	√

Fonction	Commande Code par défaut pour l'utilisateur 1 = 2580 Code par défaut pour l'utilisateur 2 = 2581	D	A	B	S	M	M	I	N
		2	1	2	1	2	1	2	1
Lecture macro 2	[code] + appui long [2] / [2] pendant 3 secondes (macro rapide)	*	*	*	*	*	*	*	√
Lecture macro 3	[code] + appui long [3] / [3] pendant 3 secondes (macro rapide)	*	*	*	*	*	*	*	√
Commandes d'alarme									
Alarme d'urgence sur clavier	appui long sur les touches [1] et [3] ou [*] et [#]	√	√	√	√	√	√	√	√
Clavier Incendie	appui long sur les touches [4] et [6]	√	√	√	√	√	√	√	√
Alarme médicale sur le clavier	appui long sur les touches [7] et [9]	√	√	√	√	√	√	√	√
Autres commandes									
Basculer vers le clavier maître	[code] + [0] [0] [0] + [#] (uniquement sur le clavier texte)					√	√	√	√
Basculer vers la zone 01-16	[code] + [0] [n° de zone à deux chiffres] + [#] (uniquement sur le clavier texte)					√	√	√	√
Afficher le journal de tous les événements	[code] + [2] [2] + [#] (uniquement sur le clavier texte)					√		√	√

Fonction	Commande Code par défaut pour l'utilisateur 1 = 2580 Code par défaut pour l'utilisateur 2 = 2581	D	A	B	S	M	M	I
						2	1	N
Afficher le journal des événements	[code] + [2] [3] + [#] (uniquement sur le clavier texte)					√		√ √
Afficher le journal des événements du transmetteur	[code] + [2] [4] + [#] (uniquement sur le clavier texte)					√		√ √
Test de la sirène	[code] + [4] [1] + [#]					√	√	√ √
Test de la transmission	[code] + [4] [2] + [#]					√	√	√ √
Test de la détection	[code] + [4] [3] + [#]					√	√	√ √
Changement date/heure	[code] + [5] [1] + [#]						√	√ √
Heure d'été (+1h)	[code] + [5] [2] + [#]						√	√ √ √
Heure d'été (-1h)	[code] + [5] [3] + [#]						√	√ √ √
Ajouter/modifier des codes utilisateurs	[code] + [5] [4] + [#]							√ √ √
Modifier un code individuel	[code] + [5] [5] + [#]	√	√	√	√	√	√	√ √
Rappel	[code] + [5] [7] + [#]						√	√ √ √
Modifier la langue	[code] + [5] [8] + [#] + [n° de zone à 2 chiffres pour les langues disponibles] + [#]						√	√ √ √

Fonction	Commande Code par défaut pour l'utilisateur 1 = 2580 Code par défaut pour l'utilisateur 2 = 2581	D	A	B	S	M 2	M 1	I N
	01 = EN ; 02 = DE ; 03 = ES ; 04 = FR ; 05 = PT ; 06 = PL ; 07 = NL ; 08 = SE ; 09 = TR ; 10 = HU ; 11 = ; 12 = EL							
Accès installateur	[code] + [7] [1] + [#] (activer) [code] + [7] [2] + [#] (désactiver)					√	√	
Réinitialisation du système	[code] + [9] [9] [8] [9] + [#]				√	√	√	√

D = Utilisateur sous contrainte

A = Utilisateur d'armement

B = Utilisateur de base

S = Super utilisateur

M1 = Utilisateur maître 1

M2 = Utilisateur maître 2

IN = Installateur

*Cette fonction peut être activée/désactivée individuellement pour chaque utilisateur.

- ▶ Pour de plus amples informations sur les codes, reportez-vous au chapitre *Ajouter/modifier des codes utilisateurs*, Page 39.

2.6 Menu Utilisateur

Le tableau suivant fournit un aperçu du menu utilisateur.

[/]MENU UTIL.

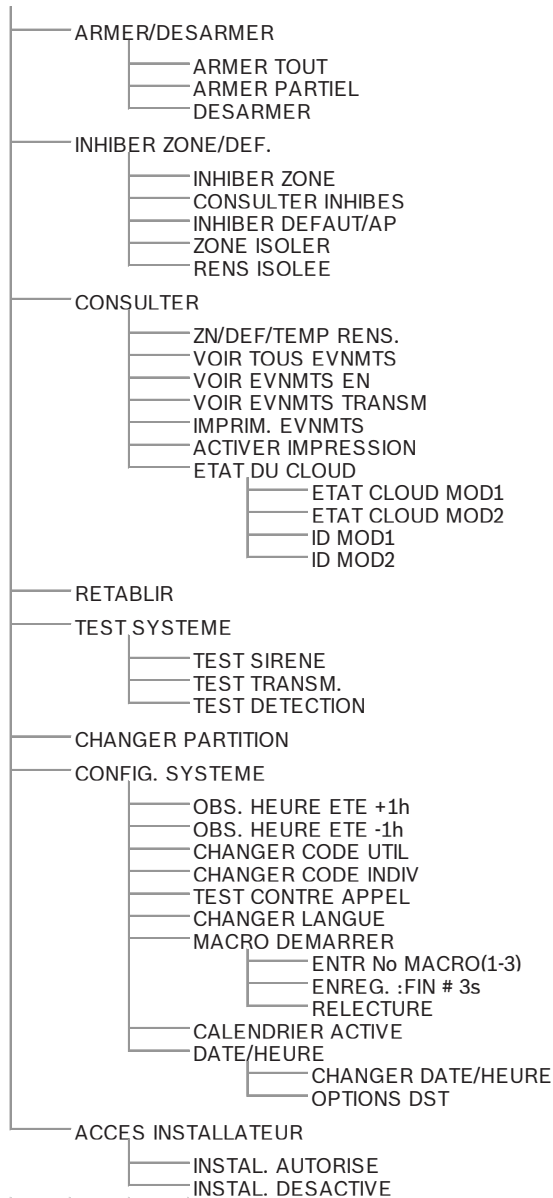

3 Armement et désarmement des secteurs

3.1 Armement de secteurs

Remarque!



Lorsque le nombre de codes incorrects saisis sur le clavier atteint la limite spécifiée (configurée par l'installateur), le clavier se verrouille automatiquement pendant 180 secondes et une alarme est signalée. Si le clavier reste inactif pendant une minute, le système quitte automatiquement le mode de fonctionnement actuel à l'exception du mode test de la détection.

3.1.1 Armement en mode total

Le mode total permet d'armer les locaux de façon à détecter un éventuel intrus lorsque vous quittez les locaux et que vous voulez que toutes les zones soient activées.

Armement avec le clavier

Il existe deux méthodes pour armer le secteur affecté à votre clavier en mode total.

Méthode 1

- ▶ Entrez votre code et appuyez sur [#].
- ✓ Le système émet deux bips sonores. Le voyant total clignote lentement et le temps de sortie commence. Une fois le temps de sortie écoulé, le voyant total s'allume.

Méthode 2 (armement rapide)

- ▶ Appuyez sur la touche [#] et maintenez-la enfoncée jusqu'à ce que le système émette deux bips sonores.
- ✓ Le voyant total clignote lentement et le temps de sortie commence. Une fois le temps de sortie écoulé, le voyant total s'allume.

Veillez contacter votre installateur pour activer/désactiver cette fonction.

Armement du clavier maître

Avec un clavier maître, une seule zone ou toutes les zones peuvent être armées en mode total.

Armer toutes les zones

- ▶ Entrez votre code, appuyez sur + [0] [0] et [#].
- ✓ Le système émet deux bips sonores. Le voyant total clignote lentement et le temps de sortie commence. Après le temps de sortie, le voyant total s'allume et toutes les zones apparaissent comme armées.

Armement de toutes les zones (armement rapide)

- ▶ Appuyez sur la touche [#] et maintenez-la enfoncée jusqu'à ce que le système émette deux bips sonores.
- ✓ Le système émet deux bips sonores. Le voyant total clignote lentement et le temps de sortie commence. Après le temps de sortie, le voyant total s'allume et toutes les zones apparaissent comme armées.

Armer une zone individuelle (armement total direct)

Armer une seule zone avec un clavier maître est uniquement possible pour les utilisateurs disposant d'un niveau d'autorisation master 1 ou master 2.

- ▶ Saisissez votre code, appuyez sur le numéro à deux chiffres de la zone que vous souhaitez armer et appuyez sur [#].
- ✓ Le voyant total clignote lentement et le temps de sortie commence. Après le temps de sortie, le voyant total s'allume et la zone sélectionnée apparaît comme armée.
- ▶ Répétez si vous souhaitez armer plusieurs zones.

Veillez contacter votre installateur pour activer/désactiver cette fonction.

Armement à distance par téléphone



Remarque!

L'armement à distance par téléphone est possible uniquement lorsqu'une seule zone est attribuée au système.

Les utilisateurs peuvent se servir d'un téléphone pour armer le système.

1. Composez le numéro de la centrale.
La centrale répond à l'appel et émet un long bip sonore.
2. Appuyez sur [#].
✓ Lorsque la centrale reçoit le signal, elle confirme l'armement de la centrale en émettant une tonalité aiguë.

Veillez contacter votre installateur pour activer/désactiver cette fonction.

Armement par interrupteur à clé

Les utilisateurs peuvent se servir d'un interrupteur à clé pour armer un secteur.

- ▶ Activez l'interrupteur à clé.
- ✓ Le voyant total clignote lentement et le temps de sortie commence. Une fois le temps de sortie écoulé, le voyant total s'allume.

Veillez contacter votre installateur pour activer/désactiver cette fonction.

Armement par télécommande RF RADION

Les utilisateurs peuvent se servir d'une télécommande RF RADION pour armer un secteur.

- ▶ Appuyez sur le bouton d'armement de la télécommande RF RADION.
- ✓ Le voyant total clignote lentement et le temps de sortie commence. Une fois le temps de sortie écoulé, le voyant total s'allume.

Veillez contacter votre installateur pour activer/désactiver cette fonction.

3.1.2 Armement en mode partiel

Le mode partiel permet d'armer le périmètre et les zones inutilisées des locaux, comme défini par l'installateur, pour détecter une intrusion potentielle, tout en vous permettant de vous déplacer librement dans une zone automatiquement isolée.

Armement avec le clavier

Il existe deux méthodes pour armer le secteur affecté à votre clavier en mode partiel.

Méthode 1

- ▶ Saisissez votre code et appuyez sur [*].
- ✓ Le système émet deux bips sonores. Le voyant partiel clignote lentement et le temps de sortie commence. Une fois le temps de sortie écoulé, le voyant partiel s'allume.
- ✓ Les voyants correspondant à toutes les zones programmées comme zones automatiquement isolées (zone instantanée intérieure) se mettent à clignoter et continuent à clignoter jusqu'à ce que le temps de sortie soit écoulé.

Méthode 2 (armement rapide)

- ▶ Appuyez sur la touche [*] et maintenez-la enfoncée jusqu'à ce que le système émette deux bips sonores.
- ✓ Le voyant partiel clignote lentement et le temps de sortie commence. Une fois le temps de sortie écoulé, le voyant partiel s'allume.

Veillez contacter votre installateur pour activer/désactiver cette fonction.

Armement du clavier maître

Avec un clavier maître, une seule zone ou toutes les zones peuvent être armées en mode total.

Armer toutes les zones

- ▶ Entrez votre code, appuyez sur [0] [0] et [*].
- ✓ Le système émet deux bips sonores. Le voyant partiel clignote lentement et le temps de sortie commence. Après le temps de sortie, le voyant partiel s'allume et toutes les zones apparaissent comme armées.

Armement de toutes les zones (armement rapide)

- ▶ Appuyez sur la touche [*] et maintenez-la enfoncée jusqu'à ce que le système émette deux bips sonores.

- ✓ Le système émet deux bips sonores. Le voyant partiel clignote lentement et le temps de sortie commence. Après le temps de sortie, le voyant partiel s'allume et toutes les zones apparaissent comme armées.

Armer une zone individuelle (armement partiel direct)

Armer une seule zone avec un clavier maître est uniquement possible pour les utilisateurs disposant d'un niveau d'autorisation master 1 ou master 2.

- ▶ Saisissez votre code, appuyez sur le numéro à deux chiffres de la zone que vous souhaitez armer et appuyez sur [*].
- ✓ Le voyant partiel clignote lentement et le temps de sortie commence. Après le temps de sortie, le voyant partiel s'allume et la zone sélectionnée apparaît comme armée.
- ▶ Répétez si vous souhaitez armer plusieurs zones.

Veillez contacter votre installateur pour activer/désactiver cette fonction.

Armement par interrupteur à clé

Les utilisateurs peuvent se servir d'un interrupteur à clé pour armer un secteur.

- ▶ Activez l'interrupteur à clé.
- ✓ Le voyant partiel clignote lentement et le temps de sortie commence. Une fois le temps de sortie écoulé, le voyant partiel s'allume.

Veillez contacter votre installateur pour activer/désactiver cette fonction.

Armement par télécommande RF RADION

Les utilisateurs peuvent se servir d'une télécommande RF RADION à quatre boutons pour armer un secteur via le troisième bouton.

- ▶ Appuyez sur le troisième bouton de la télécommande RF RADION à quatre boutons.
- ✓ Le voyant partiel clignote lentement et le temps de sortie commence. Une fois le temps de sortie écoulé, le voyant partiel s'allume.

Veillez contacter votre installateur pour activer/désactiver cette fonction.

3.1.3 Armement forcé

Armer les secteurs lorsqu'une zone n'est pas verrouillée est une opération également appelée armement forcé.

Si le voyant total n'est pas allumé et si un long bip sonore retentit lorsque vous tentez d'armer un secteur en mode total, l'armement forcé n'est pas autorisé. Dans ce cas, vous devez verrouiller toutes les zones ou les isoler manuellement avant de pouvoir armer le secteur.

Veillez contacter votre installateur pour activer/désactiver cette fonction.

3.2 Désarmer tous les secteurs

3.2.1 Désarmement avec un clavier

- ▶ Entrez votre code et appuyez sur [#].
- ✓ Le système émet deux bips sonores et le voyant total ou partiel s'éteint.

3.2.2 Désarmement avec un clavier maître

Un clavier texte maître en option peut être ajouté si plusieurs zones sont affectées sur votre système.

Le clavier maître peut être utilisé pour désarmer toutes les zones affectées.

Veillez contacter votre installateur pour activer/désactiver cette fonction.

Désarmer toutes les zones :

1. Entrez votre code et appuyez sur [#].
2. Le système émet deux bips sonores et le voyant total ou partiel s'éteint. Toutes les zones sont désarmées.

Désarmer une zone individuelle (désarmement direct) :

- ▶ Saisissez votre code, appuyez sur le numéro à deux chiffres de la zone que vous souhaitez désarmer et appuyez sur [#].

- ✓ Le système émet deux bips sonores et le voyant total ou partiel s'éteint. La zone sélectionnée est désarmée.
- ▶ Répétez l'étape 1 si vous souhaitez désarmer plusieurs zones individuelles.

3.2.3 Désarmement à l'aide de l'interrupteur à clé

- ▶ Désactivez l'interrupteur à clé.
 - ✓ Le secteur est désarmé et le voyant total ou partiel s'éteint.
- Veillez contacter votre installateur pour activer/désactiver cette fonction.

3.2.4 Désarmement à l'aide d'une télécommande RF RADION

- ▶ Appuyez sur le bouton de désarmement de la télécommande RF RADION.
 - ✓ Le secteur est désarmé et le voyant total ou partiel s'éteint.
- Veillez contacter votre installateur pour activer/désactiver cette fonction.

4 Modification de la langue du menu

La langue du menu de la centrale AMAX peut être modifiée.



Remarque!

Les macros peuvent uniquement être utilisées avec un clavier texte.

Pour modifier la langue du menu

1. Entrez votre code + [5] [8] et appuyez sur [#].
Les langues de menu disponibles sont affichées.
 2. Saisissez le numéro à deux chiffres correspondant à la langue de votre choix.
 3. Appuyez sur [#].
- ✓ Le système émet deux bips sonores et la langue du menu est modifiée.

5 Changement de la date, de l'heure et de l'heure d'été

L'utilisateur maître 1, l'utilisateur maître 2 et l'installateur peuvent modifier la date, l'heure et les paramètres d'heure d'été de la centrale.

Le paramètre d'heure d'été détermine le début et la fin de l'heure d'été. Par conséquent, la date et l'heure doivent être correctement paramétrées.

Des paramètres prédéfinis pour l'heure d'été sont disponibles pour quatre régions. Vous pouvez également configurer manuellement un paramètre d'heure d'été.

L'heure d'été commence et se termine en suivant les paramètres d'heure d'été d'une région donnée. L'heure d'été configurée manuellement commence et se termine à 1h du matin.

Comment définir les paramètres de la date, de l'heure et de l'heure d'été

1. Entrez votre code + [5] [1] et appuyez sur [#].
2. Saisissez la date et l'heure et appuyez sur [#].
La nouvelle date et la nouvelle heure sont définies.
Le menu **OPTIONS HEURE ÉTÉ** s'affiche.
3. Si l'heure d'été s'applique dans votre région, sélectionnez le paramètre de votre région et appuyez sur [#].
Ou, si votre région n'est pas répertoriée : sélectionnez **5-personnaliser** pour configurer manuellement les paramètres de l'heure d'été.
4. Sélectionnez **DÉMARRER HEURE ÉTÉ** afin de déterminer le début de l'heure d'été, et appuyez [#].
5. Sélectionnez le mois et appuyez sur [#].
6. En mode **ORDINAL** sélectionnez le numéro ordinal de la semaine et appuyez sur [#].
Par exemple, si vous sélectionnez **1-1er**, le paramètre de l'heure d'été commencera la première semaine du mois choisi précédemment, et ainsi de suite.
7. Sélectionnez le jour de la semaine et appuyez sur [#].

8. Sélectionnez **ARRÊTER HEURE ÉTÉ** afin de déterminer la fin de l'heure d'été, répétez les étapes 7 à 9 et appuyez sur [#].
9. Appuyez trois fois sur [-] pour quitter.

6 Test système

6.1 Test de la sirène

Cette fonction permet aux utilisateurs de tester la sirène.

- ▶ Entrez votre code + [4] [1] et appuyez sur [#].
- ✓ Le système émet deux bips sonores et la sirène est activée pendant une seconde.

6.2 Test de la transmission

Cette fonction permet aux utilisateurs d'envoyer un rapport de test à un centre de télésurveillance (CMS).

1. Entrez votre code + [4] [2] et appuyez sur [#].
Le système émet deux bips sonores et un rapport de test est envoyé.
Le clavier affiche l'état du rapport de test pour tous les chemins de communication.
2. Appuyez sur [#] pour quitter.

6.3 Mode test de la détection

Cette fonction permet aux utilisateurs de tester les dispositifs de détection pour s'assurer qu'ils fonctionnent correctement.

Inhibez toutes les zones qui ne sont pas nécessaires pour procéder au test avant d'activer le mode Test de détection.

Au cours du test de la détection, aucun rapport de ce test n'est envoyé au système de la centrale.

Pour sélectionner le mode de test de détection

1. Entrez votre code + [4] [3] et appuyez sur [#].
Le système émet deux bips sonores et les voyants partiel et total clignotent.
2. Déverrouillez et verrouillez les zones à tester.
- ✓ Le système émet un signal sonore. La sirène retentit à chaque fois que l'état d'une zone est modifié.

Pour quitter le mode de test de détection

- ▶ Entrez votre code + [4] [3] et appuyez sur [#].

7 Inhibition/Isolement

En inhibant une ou plusieurs zones, celles-ci sont désactivées pendant un cycle d'armement. Après un cycle d'armement, elles sont automatiquement désinhibées.

Si une ou plusieurs zones sont isolées, elles sont désactivées jusqu'à ce qu'elles soient rétablies.

Après avoir exclu ou isolé une zone, vous pouvez armer des zones même si une zone est à l'état défaut ou alarme si vous ne voulez pas utiliser temporairement cette zone.

7.1 Inhibition/rétablissement de zones

7.1.1 Inhiber/rétablir une zone via le clavier de texte

1. Entrez votre code + [3] [1] et appuyez sur [#].
Le voyant partiel clignote rapidement. Les zones disponibles s'affichent. Les zones déjà inhibées sont cochées. Les zones indisponibles sont signalées par **X**.
2. Utilisez les boutons [▲] et [▼] pour afficher toutes les zones.
3. Sélectionner les zones que vous souhaitez inhiber/rétablir avec [*].
Les zones sélectionnées sont cochées/décochées.
4. Appuyez sur [#] pour confirmer et quitter.

7.1.2 Inhiber/rétablir une zone via le clavier LED/LCD

1. Entrez votre code + [3] [1] et appuyez sur [#].
Le voyant partiel clignote lentement. Les voyants numériques clignotant lentement indiquent les zones inhibées. Si aucun numéro n'est allumé, aucune zone n'est inhibée.
2. Saisissez le numéro de la zone que vous souhaitez inhiber/rétablir.
3. Appuyez sur [*].
Le système émet deux bips sonores. Le voyant numérique correspondant s'allume/s'éteint.

4. Répétez l'étape 2 si vous souhaitez inhiber/rétablir plusieurs zones.
5. Appuyez sur [#] pour quitter.

7.1.3 Comment afficher les zones inhibées

1. Entrez votre code + [3] [3] et appuyez sur [#].
Le système émet deux bips sonores et les zones inhibées sont affichées.
2. Utilisez les boutons [▲] et [▼] pour afficher toutes les zones inhibées.
3. Appuyez sur [#] pour quitter.

7.2 Inhibition de conditions de défaillance ou d'autosurveillance

Une ou plusieurs conditions de défaillance ou d'autosurveillance peuvent être désactivées pendant un cycle d'armement. Après avoir inhibé une défaillance ou une condition d'autosurveillance, vous pouvez armer les secteurs même en présence d'une défaillance ou d'une condition d'autosurveillance. Seule l'autosurveillance de zone ne peut pas être inhibée.

Comment inhiber les défaillances et les conditions d'autosurveillance

- ▶ Entrez votre code + [3] [4] et appuyez sur [#].
- ✓ Le système émet deux bips sonores et les conditions de défaillance ou d'autosurveillance sont inhibées.

7.3 Isolement des zones

7.3.1 Comment isoler/rétablir une zone via le clavier de texte

1. Entrez votre code + [3] [5] et appuyez sur [#].
Le voyant partiel clignote lentement. Les zones disponibles s'affichent. Les zones déjà isolées sont cochées. Les zones indisponibles sont signalées par **X**.
2. Utilisez les boutons [▲] et [▼] pour afficher toutes les zones.

3. Sélectionner des zones que vous souhaitez isoler/rétablir avec [*].
Les zones sélectionnées sont cochées/décochées.
4. Appuyez sur [#] pour confirmer et quitter.

7.3.2 Comment isoler/rétablir une zone via le clavier LED/LCD

1. Entrez votre code + [3] [5] et appuyez sur [#].
Le voyant partiel clignote lentement. Les voyants numériques clignotant lentement indiquent les zones isolées. Si aucun numéro n'est allumé, aucune zone n'est isolée.
2. Saisissez le numéro de la zone que vous souhaitez isoler/rétablir.
3. Appuyez sur [*].
Le système émet deux bips sonores. Le voyant numérique correspondant s'allume/s'éteint.
4. Répétez l'étape 2 si vous souhaitez isoler/rétablir plusieurs zones.
5. Appuyez sur [#] pour quitter.

7.3.3 Comment afficher les zones isolées

1. Entrez votre code + [3] [6] et appuyez sur [#].
Le système émet deux bips sonores et les zones isolées sont affichées.
2. Utilisez les boutons [▲] et [▼] pour afficher toutes les zones isolées.
3. Appuyez sur [#] pour quitter.

8 Plannings

Cette fonction permet de planifier les opérations en fonction des besoins des utilisateurs. Les opérations suivantes peuvent être planifiées :

- Armement/désarmement
- Activation/désactivation de la sortie de commutation
- Activation/désactivation des utilisateurs

Il est possible de programmer jusqu'à 16 opérations sur une base quotidienne ou horaire.

Veuillez contacter votre installateur pour activer/désactiver cette fonction.

Comment activer/désactiver un planning

1. Saisissez votre code + [▼] jusqu'à atteindre **CONFIG. SYSTEME.**
2. Appuyez sur [#] + [▼] jusqu'à atteindre **CALENDRIER ACTIVE.**
3. Appuyez sur [#].
4. Sélectionnez **CALENDRIER ACTIVE** et appuyez sur [#].
Les plannings disponibles s'affichent. Les plannings déjà sélectionnés sont cochés.
5. Utilisez les boutons [▲] et [▼] pour afficher tous les plannings.
6. Saisissez le numéro correspondant au planning que vous souhaitez activer/désactiver.
Le planning sélectionné est coché/décoché.
7. Répétez l'étape 6 si vous souhaitez activer/désactiver plusieurs plannings.
8. Appuyez sur [#].
9. Appuyez deux fois sur [-].

9 Macros

Les macros permettent d'affecter les séquences de boutons sur le clavier complexes ou fréquemment utilisées à un bouton afin de simplifier le fonctionnement du système. Par conséquent, une séquence de boutons est saisie sur le clavier, enregistrée et assignée à une macro. Lorsque cette macro est jouée, la séquence de boutons enregistrée est exécutée. Il est possible d'enregistrer jusqu'à trois macros.



Remarque!

Les macros peuvent uniquement être utilisées avec un clavier texte.

9.1 Enregistrement de macros

Pour enregistrer une macro

1. Saisissez votre code + [8] et le numéro auquel vous souhaitez attribuer la macro. (Les numéros disponibles sont 1, 2 et 3.)
 2. Appuyez sur [#].
Le système émet deux bips sonores.
 3. Effectuez l'opération que vous souhaitez affecter à la macro.
 4. Appuyez sur [#] pendant trois secondes pour quitter l'enregistrement de la macro et l'enregistrer.
- ✓ Le système émet trois bips sonores. La macro est enregistrée et l'opération est exécutée.

Exemple de l'enregistrement d'une macro : inhibition d'une zone

Cet exemple montre comment affecter la macro 1 à l'inhibition de la zone 3. Cela peut se révéler utile si vous souhaitez inhiber régulièrement la zone 3.

Dans cet exemple, il n'y a pas encore de zones inhibées.

1. Saisissez votre code + [8] [1].
2. Appuyez sur [#].

3. Le système émet deux bips sonores.
4. Saisissez votre code + [3] [1] + [#] pour inhiber les zones (voir aussi le chapitre *Inhibition/rétablissement de zones*, Page 32).
Le voyant partiel clignote rapidement. Les zones disponibles s'affichent. Les zones indisponibles sont signalées par **X**.
5. Sélectionnez la zone 3 et appuyez sur [*].
La zone 3 est cochée.
6. Appuyez sur [#] pour confirmer et pour quitter le menu d'inhibition.
7. Appuyez sur [#] pendant trois secondes pour quitter l'enregistrement de la macro et l'enregistrer.
- ✓ Le système émet deux bips sonores. La macro 1 pour l'inhibition de la zone 3 est enregistrée. La zone 3 est inhibée.

9.2 Lecture des macros

Pour lire une macro

Il existe deux méthodes pour lire une macro.

Méthode 1 :

- ▶ Saisissez votre code et appuyez pendant trois secondes sur le numéro auquel la macro est affectée. (Les numéros disponibles sont 1, 2 et 3.)
- ✓ Le système émet un bip sonore et l'opération qui est associée à la macro est exécutée automatiquement.

Méthode 2 (lecture rapide) :

- ▶ Appuyez pendant trois secondes sur le numéro auquel la macro est affectée. (Les numéros disponibles sont 1, 2 et 3.)
- ✓ Le système émet un bip sonore et l'opération qui est associée à la macro est exécutée automatiquement.

Veillez contacter votre installateur pour activer/désactiver cette fonction.

**Remarque!**

Veillez noter que la fonction de lecture doit être activée/désactivée individuellement pour chaque utilisateur. Reportez-vous à *Ajouter/modifier des codes utilisateurs*, Page 39.

Exemple de lecture d'une macro : inhibition d'une zone

Cet exemple montre comment lire la macro 1 pour l'inhibition de la zone 3 (voir l'exemple du chapitre *Enregistrement de macros*, Page 36).

- ▶ Saisissez votre code et appuyez sur la touche [1] pendant trois secondes.
Le système émet un signal sonore et la macro 1 est exécutée automatiquement.
- ✓ Si la zone 3 était rétablie avant la lecture de la macro 1, elle est alors inhibée.
- ✓ Si la zone 3 était inhibée avant la lecture de la macro 1, elle est alors rétablie.

10 Codes

10.1 Ajouter/modifier des codes utilisateurs

Cette fonction est utilisée pour ajouter un code pour un nouvel utilisateur ou si vous voulez modifier les niveaux de droit d'un utilisateur ou encore le code d'un utilisateur existant. Seuls l'utilisateur maître 1, l'utilisateur maître 2 et l'installateur peuvent ajouter ou modifier des codes utilisateur.



Remarque!

Les macros peuvent uniquement être utilisées avec un clavier texte.

Comment ajouter/modifier les codes des utilisateurs

1. Entrez votre code + [5] [4] et appuyez sur [#].
Le système émet deux bips sonores et les voyants partiel et total commencent à clignoter.
2. Saisissez un numéro d'utilisateur (1 à 64 pour AMAX panel 2100, 1 à 128 pour AMAX panel 3000 et AMAX panel 3000 BE, 1 à 250 pour AMAX panel 4000) et appuyez sur [#].
Le niveau d'autorisation de l'utilisateur actuel s'affiche. (Le niveau d'autorisation par défaut pour les numéros d'utilisateur 2 à 64 est **6-Not used** (6-Non utilisé))
3. Sélectionnez le niveau d'autorisation souhaité pour l'utilisateur. Vous pouvez choisir les niveaux d'autorisation utilisateur suivants pour un code :
 - 0-Code Maître1
 - 1-Code Maître2
 - 2-Code super-utilisateur
 - 3-Code basique
 - 4-Code armement
 - 5-Code contrainte
 - 6-Non utilisé

Veillez vous reporter au chapitre *Instructions d'utilisation du clavier*, Page 13 pour une description des niveaux d'autorisation des utilisateurs.

4. Appuyez sur [#].
Les zones disponibles s'affichent. Les zones déjà sélectionnées sont cochées.
5. Utilisez les boutons [▲] et [▼] pour afficher toutes les zones.
6. Saisissez le numéro à deux chiffres de la zone que vous souhaitez activer pour l'utilisateur ou saisissez [0] [0] si vous souhaitez activer toutes les zones.
La zone activée est cochée.
7. Répétez l'étape 6 si vous souhaitez activer plusieurs zones pour l'utilisateur.
8. Appuyez sur [#].
Les macros disponibles s'affichent. Les macros déjà sélectionnées sont cochées.
9. Saisissez le numéro à deux chiffres de la macro que vous souhaitez activer pour l'utilisateur.
La macro activée est cochée.
10. Répétez l'étape 9 si vous souhaitez activer plusieurs macros pour l'utilisateur.
11. Appuyez sur [#].
12. Saisissez un (nouveau) code d'une longueur de quatre chiffres par défaut. (Un code avec cinq ou six chiffres est également possible, mais doit être activé par l'installateur.)
13. Appuyez sur [#].
14. (Facultatif) Saisissez un ID de télécommande manuellement.
Ou
Maintenez la touche [*] enfoncée pendant trois secondes pour passer au menu **KEYFOB ID: AUTO** (ID DE PORTE-CLÉS : AUTO).
Déclenchez la télécommande pour donner l'alarme une fois.
L'ID de télécommande sera saisi automatiquement.

15. Appuyez sur [#].
16. (Facultatif) Sélectionnez la fonction du bouton 3 du porte-clés.
17. Appuyez sur [#].
 - ✓ Le système émet deux bips sonores. Le code du nouvel utilisateur est ajouté/modifié.
 - ▶ Appuyez deux fois sur [-].

Remarque!

Cette fonction se termine automatiquement si aucun bouton n'est activé pendant 240 secondes ou si vous appuyez sur [#]. Un long bip sonore indique que le code existe déjà ou que vous avez saisi un numéro d'utilisateur incorrect.

10.2 Modifier un code individuel

Cette fonction permet aux utilisateurs de modifier leur code individuel.

1. Entrez votre code + [5] [5] et appuyez sur [#].

Le système émet deux bips sonores et les voyants partiel et total commencent à clignoter. Le code utilisateur actuel est affiché.
2. Saisissez un nouveau code d'une longueur de quatre chiffres par défaut. (Un code avec cinq ou six chiffres est également possible, mais doit être activé par l'installateur.)
3. Appuyez sur [#].
 - ✓ Le système émet deux bips sonores et les voyants partiel et total arrêtent de clignoter. Le code du nouvel utilisateur est modifié.

11 Commandes de fonctionnement des alarmes du clavier

11.1 Alarme panique du clavier

- ▶ Maintenez enfoncées les touches [1] + [3] ou [+] + [#] pendant trois secondes.
- ✓ Une alarme de panique silencieuse est transmise.

Veillez contacter votre installateur pour activer/désactiver cette fonction.

11.2 Alarme incendie du clavier

- ▶ Maintenez enfoncées les touches [4] + [6] pendant trois secondes.
- ✓ Une alarme incendie silencieuse du clavier est transmise.

Veillez contacter votre installateur pour activer/désactiver cette fonction.

11.3 Alarme médicale du clavier

- ▶ Maintenez enfoncées les touches [7] + [9] pendant trois secondes.
- ✓ Une alarme médicale silencieuse du clavier est transmise.

Veillez contacter votre installateur pour activer/désactiver cette fonction.

12 Numérotation domestique

12.1 Numérotation domestique d'alarme

Lorsqu'une autosurveillance de zone ou une alarme de zone est activée, le panneau de commande peut composer le numéro de téléphone d'un contact via le module de transmetteur vocal intégré. En cas d'alarme, jusqu'à quatre numéros de téléphone peuvent être composés par la centrale.

Indication d'alarme d'appel domestique :

Appel domestique 1 (Signal d'alarme 1 ou message vocal enregistré)

Appel domestique 2 (Signal d'alarme 2 ou message vocal enregistré)

Appel domestique 3 (Signal d'alarme 3 ou message vocal enregistré)

Appel domestique 4 (Signal d'alarme 4 ou message vocal enregistré)

Les messages vocaux sont enregistrés avec A-Link Plus et sont transférées vers la centrale AMAX par le logiciel A-Link Plus. Veuillez contacter votre installateur pour activer/désactiver cette fonction.

12.2 Confirmation de l'appel domestique

Tous les événements d'alarme doivent être confirmés. La séquence de transmission est répétée tant que la centrale n'a pas reçu une tonalité de confirmation. La centrale ferme automatiquement la ligne au bout de 45 secondes si elle ne détecte aucune tonalité de confirmation et elle recompose le numéro ultérieurement.

- ▶ Appuyez sur n'importe quel bouton entre deux tonalités de confirmation pour confirmer l'alarme.
- ✓ Le système émet un signal sonore pendant deux secondes et ferme la ligne.

13 Mode Rappel de journal d'événements

Cette fonction permet aux utilisateurs d'afficher les 254 derniers événements enregistrés dans chaque journal d'événements sur le clavier texte.

Journal de tous les événements tous les événements sont enregistrés
les événements

Journal des événements EN seuls les événements EN 50131-3 obligatoires
sont enregistrés

Journal d'événements du seuls les événements EN 50136 obligatoires
transmetteur sont enregistrés

13.1 Pour sélectionner le mode Rappel de journal de tous les événements

1. Entrez votre code + [2] [2] et appuyez sur [#].
Le système émet deux bips sonores et les journaux des événements sont affichés.
2. Utilisez les boutons [▲] et [▼] pour afficher tous les journaux d'événements.
3. Appuyez sur [#] pour quitter.

13.2 Pour sélectionner le mode Rappel de journal des événements EN :

1. Entrez votre code + [2] [3] et appuyez sur [#].
Le système émet deux bips sonores et les journaux des événements EN sont affichés.
2. Utilisez les boutons [▲] et [▼] pour afficher tous les journaux d'événements EN.
3. Appuyez sur [#] pour quitter.

13.3 Pour sélectionner le mode Rappel de journal des événements du transmetteur

1. Entrez votre code + [2] [4] et appuyez sur [#].
Le système émet deux bips sonores et les événements du transmetteur sont affichés.
2. Utilisez les boutons [▲] et [▼] pour afficher tous les journaux d'événements du transmetteur.
3. Appuyez sur [#] pour quitter.

14 Conditions de défaillance et d'autosurveillance

En cas de défaillance du système ou de condition d'autosurveillance, le voyant FAULT (Défaillance) clignote et le clavier émet un bip sonore.



Remarque!

Cette opération est possible uniquement lorsque le système est désarmé.

14.1 Mode d'analyse des défaillances du système ou des conditions d'autosurveillance sur clavier texte

Si vous souhaitez afficher l'analyse décrivant la défaillance ou l'autosurveillance, procédez comme suit :

1. Entrez votre code + [2] [1] et appuyez sur [#].
Le système émet deux bips sonores et la défaillance ou les conditions d'autosurveillance s'affichent.
2. Utilisez le bouton [▲] et [▼] pour afficher toutes les défaillances ou conditions d'autosurveillance.
3. Appuyez sur [#] pour quitter.

14.2 Mode d'analyse de la défaillance ou de l'autosurveillance du système via un clavier LED/LCD

Comment afficher les défaillances et les auto-surveillances avec un clavier LED/LCD

1. Entrez votre code + [2] [1] et appuyez sur [#].
Le système émet deux bips sonores. Le voyant FAULT s'éteint et les voyants partiel et total clignotent. L'un des voyants numériques est allumé. Exemple : 2.
2. Saisissez le numéro qui est allumé sur le système.
Exemple : 2.
L'un des voyants numériques est allumé. Exemple : 1.

3. Répétez l'étape 2 jusqu'à ce qu'aucun voyant ne soit allumé.
 4. Reportez-vous au tableau Types de défaillance ou conditions d'autosurveillance pour obtenir une description de la défaillance ou de l'autosurveillance. Les voyants numériques qui s'allument de façon consécutive correspondent aux types de défaillances ou d'autosurveillance. Exemple : la séquence 2 - 1 indique une défaillance d'alimentation secteur de la centrale.
 5. Si nécessaire, appuyez sur [0] pour revenir à l'étape 2.
 6. Appuyez sur [#] pour quitter.
- ✓ Les voyants partiel et total sont éteints et le voyant FAULT est allumé.

Voyants numériques allumés			Description du défaut ou de l'Autoprotection
Premier	Deuxième	Troisième	
1			Défaillance des modules accessoires
1	1		Défaillance du réseau/module IP 1
1	1	1 - 2	Défaillance du réseau/module IP 1 à 2
1	2		Défaillance du module d'extension de sortie
1	2	1 - 2	Défaillance du module d'extension de sortie 1 à 2
1	3		Défaillance du module d'extension d'entrée
1	3	1 - 6	Défaillance du module d'extension entrées 1 - 6

1	4		Défaillance d'imprimante
1	4	2	Imprimante absente
1	4	3	Défaillance de l'imprimante
1	5		Défaillance du récepteur radio
1	5	1	Défaillance du récepteur radio 1
1	5	2	Récepteur radio 1 absent
1	5	3	Récepteur radio 1 perturbé
1	6		Défaillance du détecteur radio
1	6	1	Détecteur radio absent*
1	6	2	Défaillance du détecteur radio*
1	7		Défaillance du répéteur radio
1	7	1 – 8	Répéteur radio 1 à 8 manquant
1	8		Échec de la configuration radio
1	8	1	Conflit de configuration des détecteurs ou contacts magnétiques*
1	8	2	Conflit de configuration des répéteurs*
1	8	3	Conflit de configuration des télécommandes*
2			Défaillance de l'alimentation
2	1		Défaillance de l'alimentation secteur de la centrale
2	2		Batterie faible de la centrale
2	3		Défaillance de l'alimentation auxiliaire de la centrale

2	3	1 - 2	Défaillance de l'alimentation auxiliaire de la centrale 1 à 2
2	4		Défaillance de l'alimentation du bus d'option Bosch
2	4	1 - 2	Défaillance de l'alimentation du bus d'option Bosch 1 à 2
2	5		Défaillance de l'alimentation secteur du répéteur radio
2	5	1 - 8	Défaillance de l'alimentation secteur du répéteur radio 1 à 8
2	6		Défaillance de la batterie du répéteur radio
2	6	1 - 8	Défaillance batterie du répéteur radio 1 à 8
2	7		Défaillance de l'alimentation du détecteur radio*
2	8		Défaillance de la batterie de la télécommande radio*
3			Défaillance de la sortie
3	1		Défaillance de la sortie intégrée 1
3	2		Défaillance de la sortie intégrée 2
4			Défaillance du clavier
4	1 - 16		Défaillance du clavier 1 à 16
5			Défaillance du système
5	1		Date et heure non réglées
6			Défaillance de la communication

6	1		Défaillance de la communication 1
6	2		Défaillance de la communication 2
6	3		Défaillance de la communication 3
6	4		Défaillance de la communication 4
6	5		Défaillance de la ligne téléphonique
7			Tamper (Autoprotection)
7	1		Autoprotection du système
7	2		Autoprotection du clavier
7	2	1 - 16	Autoprotection du clavier 1 à 16
7	3		Autoprotection du module d'extension de zone
7	3	1 - 6	Autoprotection du module d'extension de zone 1 à 6
7	4		Autoprotection de zone DEOL
7	4	1 - 16	Autoprotection de détecteur DEOL
7	5		Autoprotection du type de zone
7	5	1 - 16	Autoprotection du type de zone 1 à 16
7	6		Verrouillage du clavier
7	6	1	Verrouillage du clavier
7	7		Autoprotection récepteur radio

7	7	1	Autoprotection récepteur radio
7	8		Autoprotection répéteur radio
7	8	1 - 8	Autoprotection répéteur radio
8			Défaillance externe
8	1 - 16		Zone de défaillance externe 1 à 16

Tab. 14.1: Types de condition de défaut ou de sabotage

*Si une ou plusieurs défaillances se produisent dans cette catégorie

15 Réinitialisation de la centrale d'alarme

Cette fonction permet aux utilisateurs de réinitialiser toutes les alarmes, défaillances et conditions d'autosurveillance.



Remarque!

Vous pouvez réinitialiser les alarmes, les défaillances ou les conditions d'autosurveillance uniquement lorsqu'elles ne sont plus actives.

ou réinitialiser la centrale d'alarme

- ▶ Saisissez votre code + [6] [#].
- ✓ Le système émet deux bips sonores et le signal est éliminé.

16 **Dépannage**

En cas de problème ou de comportement inattendu du système, veuillez contacter votre installateur.

17 Connexion cloud

Lorsque la centrale est connectée au service cloud et que l'application RSC+ est installée sur votre appareil mobile, elle peut être contrôlée via l'application RSC+.

Veuillez contacter votre installateur pour activer/désactiver cette fonction.

Pour plus d'informations sur les fonctionnalités de l'application RSC+, consultez le guide d'utilisation de RSC+ disponible à l'adresse www.boschsecurity.com.

17.1 Comment se connecter à l'application

17.1.1 Téléchargement de l'application

1. Si vous ne possédez pas de compte Google ou un ID Apple ID, créez-en un.
2. Pour accéder à Internet, activez le Wi-Fi et connectez-vous à un réseau disponible.
3. Ouvrez App Store ou Google Play Store.
4. Recherchez Bosch Security Systems.
5. Installez l'application Remote Security Control+ (RSC+) comportant l'icône suivante :



 **BOSCH**

17.1.2 Création d'un compte

1. Ouvrez l'application RSC+.
2. Sélectionnez **Créer un compte** .
3. Entrez toutes les informations nécessaires.
4. Sélectionnez **Enregistrer (Register)** ou **Soumettre (Submit)**.

Un e-mail de confirmation vous est envoyé.

5. Ouvrez votre compte de messagerie et confirmez le lien dans l'e-mail.
Si vous ne trouvez pas l'e-mail de confirmation, consultez votre dossier de courrier indésirable.
- ✓ Votre compte RSC+ est créé.

17.1.3 Connexion

1. Ouvrez l'application RSC+.
 2. Saisissez votre e-mail et votre mot de passe. Pour rester connecté, sélectionnez **Se souvenir de moi (Remember me) ?**.
 3. Sélectionnez **Se connecter (Log in)**.
- ✓ Vous êtes connecté.



Attention!

Protection des données si la fonction Se souvenir de moi est activée



Si vous activez la fonction Se souvenir de moi , assurez-vous de disposer d'autres méthodes de sécurisation de votre appareil mobile afin de protéger vos données et vérifiez que votre système est conforme EN et VdS. Vous pouvez par exemple protéger votre appareil mobile à l'aide d'un code secret ou d'une empreinte digitale et vous assurer que l'écran de votre mobile se désactive automatiquement au bout d'un certain temps.

17.2 Comment ajouter une centrale

1. Sélectionnez  ou .
2. Sélectionnez  ou **Ajouter une centrale (Add panel)**.
3. Dans le champ **Nom (Name)**, entrez le nom ou une description de la centrale.

4. Dans le champ **ID Cloud** (Cloud ID), entrez l'ID de Cloud fourni par votre installateur
.Ou bien :
- 

- Sélectionnez  ou  et scannez le code QR et l'étiquette d'ID fournie par votre installateur.
5. Sélectionnez **AJOUTER (ADD)** ou **Soumettre (Submit)**.

- Espace pour le code QR et l'étiquette d'ID -

Si aucun code QR et étiquette d'ID n'est entré ici, contactez votre installateur.



Attention!

Protection des données sensibles



Le code QR et l'étiquette comportant l'ID de Cloud fourni sont uniques pour chaque connexion au Cloud. Pensez à les conserver dans un endroit sûr et communiquez-les seulement aux personnes qui doivent accéder à la centrale.

17.3 Comment se connecter à la centrale

1. Sélectionnez  ou **Se connecter (Connect)** -> .
2. Choisissez la centrale à laquelle vous voulez vous connecter.
3. Pour iOS, sélectionnez .

4. Saisissez votre code utilisateur.
5. Sélectionnez **Se connecter (Connect)**.
- ✓ La centrale est connectée.

17.4 Comment afficher l'état du cloud et l'UID sur la centrale

1. Saisissez votre code + [▼] jusqu'à l'affichage de **renseigner**.
2. Appuyez sur [#] + [▼] jusqu'à l'affichage de **ETAT CLOUD**.
3. Appuyez sur [#].
L'état de cloud du module 1 s'affiche.
4. Appuyez sur [#].
L'état de cloud du module 2 s'affiche.
5. Appuyez sur [#].
L'ID du module 1 s'affiche.
6. Appuyez sur [#].
L'ID du module 2 s'affiche.
7. Appuyez trois fois sur [-] pour quitter.



Bosch Security Systems B.V.

Torenallee 49
5617 BA Eindhoven
Netherlands

www.boschsecurity.com

© Bosch Security Systems B.V., 2019