

PRA-CSEK Sada rozšíření stanice hlasatele PRAESENSA

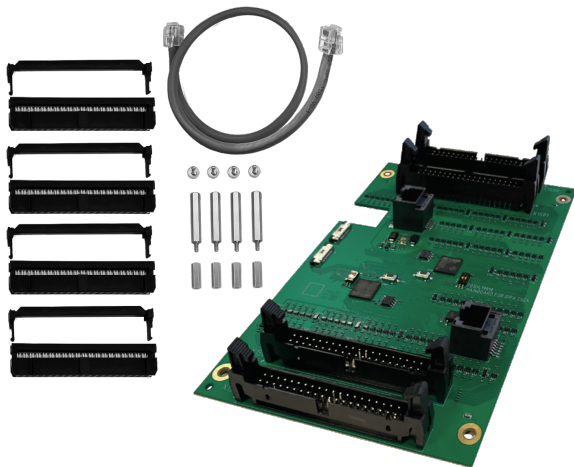

Sada pro rozšíření stanice hlasatele je rozšíření stanice hlasatele s otevřeným rozhraním pro vytvoření vyhrazených plně přizpůsobitelných operátorských panelů pro PRAESENSA systémy veřejného ozvučení. Rozšiřující sada se připojuje k základní sadě stanice hlasatele PRA-CSBK a nabízí stejné funkce jako dvě zařízení PRA-CSE bez integrovaných přepínačů a indikátorů.

Rozšiřující sada má rozhraní sběrnice CAN na konektoru RJ12 k zařízení PRA-CSBK, které se používá také pro napájení. Druhý konektor RJ12 umožňuje propojení s dalším zařízením PRA-CSEK. Každé zařízení PRA-CSEK umožňuje připojení až 24 externích přepínačů a příslušných stavových LED diod. Ke každému přepínači lze připojit až pět stavových LED diod. Tyto LED diody jsou podobné těm, které pro každý klíč poskytuje zařízení PRA-CSE. Zařízení PRA-CSEK se považuje za komponentu, která musí být namontována do konečného produktu. U konečného produktu je třeba se znovu ujistit, zda splňuje platné směrnice pro EMC.

Funkce

Použití pro provozní hlášení

- K zařízení PRA-CSBK lze připojit jednu nebo dvě rozšiřující sady PRA-CSEK, každou s přípojkami až pro 24 přepínačů, které lze konfigurovat pro různé funkce. Přepínače jsou užitečné zejména pro výběr zón na synoptickém panelu, kde poskytují jasný přehled o přístupných zónách a jejich umístění.

- ▶ Rozšiřující klávesnice s otevřeným rozhraním pro zařízení PRA-CSBK
- ▶ Umožňuje kompaktní, plně přizpůsobitelné nastavení stanice hlasatele nebo panelů hlasatele
- ▶ Připojuje se k maximálně 24 externím přepínačům s příslušnými indikátory stavu
- ▶ Připojení pomocí konektoru RJ12 k zařízení PRA-CSBK pro napájení a data sběrnice CAN a průchozí připojení k druhému zařízením PRA-CSEK
- ▶ Pro montáž na sebe nebo vedle sebe se zařízením PRA-CSBK

Indikátory LED pro každý přepínač zobrazují stav příslušné zóny, například vybráno, obsazeno nebo porucha.

- Zařízení PRA-CSEK je určeno pro zařízení PRA-CSBK, ale lze jej použít také se zařízením PRA-CSLD, PRA-CSLW, jakož i s jedním nebo dvěma zařízením PRA-CSE.
- Každé zařízení typu PRA-CSEK je nakonfigurováno jako dvě rozšíření PRA-CSE, první pro přepínače 1-12 a 13-24 a druhé pro přepínače 25-36 a 37-48.
- Sadu pro rozšíření stanice hlasatele lze také použít k vytvoření plně přizpůsobitelných tísňových panelů se všemi požadovanými funkcemi. Zařízení PRA-CSBK a PRA-CSEK jsou však součástí koncového produktu, a proto je nelze certifikovat pro účely hlasové poplašné signalizace. Koncový produkt musí být znovu potvrzen, aby splňoval platné normy pro hlasový poplach, nebo musí být na základě projektu certifikován příslušnými orgány.
- Všechny indikátory připojené k rozšiřující sadě jsou součástí funkce testu indikátorů připojené sady stanice hlasatele.

Připojení

- Externí přepínače a související indikátory lze k zařízení PRA-CSEK připojit v sadách po šesti pomocí 40cestného plochého kabelu s uzamykatelným konektorem IDC (Insulation Displacement Connector). Konektor používá





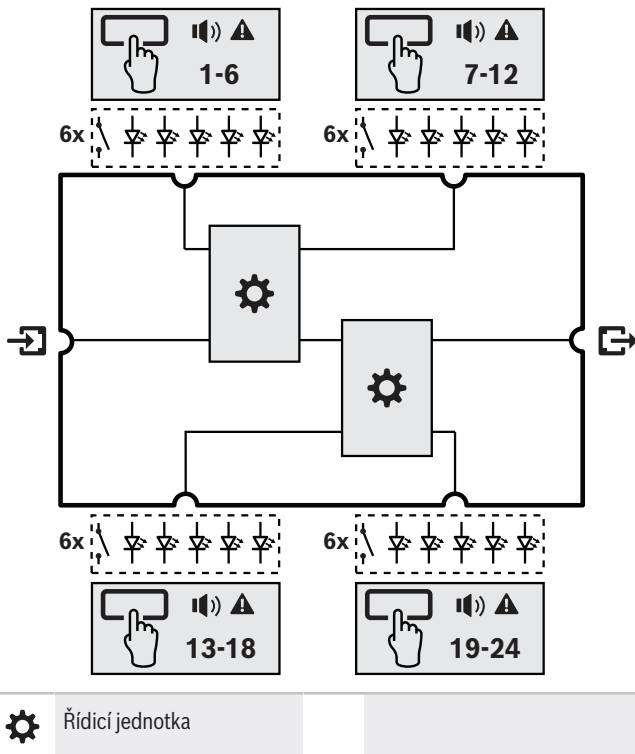

dvouřadou rozteč kolíků 2,54 mm (0,1 palce). Plochý kabel používá rozteč vodičů 1,27 mm (0,05 palce).

- Zařízení PRA-CSEK je napájeno ze zařízení PRA-CSBK prostřednictvím 6kolíkového propojovacího kabelu RJ12, který slouží také k přenosu dat po sběrnici CAN. Druhý konektor RJ12 je propojen smyčkou s následným zařízením PRA-CSEK.
- Rozšiřující sady jsou automaticky zaregistrovány. První z nich je připojen k zařízení PRA-CSBK pro přepínače 1-24. Druhý je připojen k první rozšiřující sadě pro přepínače 25-48.
- První zařízení PRA-CSEK lze namontovat na horní část zařízení PRA-CSBK a druhé zařízení PRA-CSEK lze namontovat na první zařízení. Montážní příslušenství pro montáž na sebe je součástí dodávky. Sady lze také namontovat vedle sebe pomocí stejného kabelu RJ12, který je součástí dodávky.
- Vzhledem k velkému počtu propojení se důrazně doporučuje osadit přepínače a indikátory LED na desku plošných spojů požadované velikosti se stíněnými hlavami kolíků (2 x 20), jaké jsou použity na zařízení PRA-CSEK. K propojení lze použít standardní 40cestný plochý kabel.

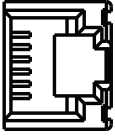
Připojení a schéma funkčnosti

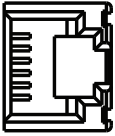

Propojení na horní straně

 Vstupní připojení (RJ12) ze zařízení PRA-CSBK nebo předchozího zařízení PRA-CSEK	
 Výstupní připojení (RJ12) k následnému zařízení PRA-CSEK	
 Připojení k přepínačům a indikátorům pro zóny/  funkce 1-6 / 7-12 / 13-18 / 19-24:  - Bílá: Volba - Červená: Evakuační hlášení - Modrá: Provozní hlášení - Zelená: Hudba - Žlutá: Porucha zóny	

Technické údaje pro architektky a techniky

Sada rozšíření stanice hlasatele musí být navržena výhradně pro použití se systémy PRAESENSA od společnosti Bosch. Ve spolupráci se základní sadou stanice hlasatele musí sada pro rozšíření stanice hlasatele nabízet možnost připojení až 24 konfigurovatelných přepínačů s příslušnými indikátory volby a stavu pro volbu zóny a další účely. Rozšiřující sada stanice hlasatele musí mít rozhraní sběrnice CAN pro komunikaci se základní sadou stanice hlasatele, s průchozím připojením pro usnadnění následné sady stanice hlasatele. Sada rozšíření stanice hlasatele musí mít označení CE a vyhovovat směrnici RoHS. Záruka musí být minimálně tři roky. Rozšíření stanice hlasatele musí být Bosch PRA-CSEK.

Regulační informace

Oblasti upravené předpisy

Životní prostředí EN/IEC 63000

Dodané součásti

Množství	Součást
1	Sada rozšíření stanice hlasatele
4	2 x 20kolíkový konektor IDC pro plochý kabel
1	Propojovací kabel RJ12

Množství	Součást
4	Montážní kolíky
1	Průvodce rychlou instalací
1	Informace o bezpečnosti a zabezpečení

Technické specifikace

Elektrické

Přenos výkonu

Vstupní napětí (VDC)	5 V ss.
Vstupní napětí (VDC) (tolerance)	4.5 VDC – 5.5 VDC
Příkon (W) (indikátory zap/vyp)	2 W / 0,2 W

Dohled

Propojení	Přítomnost propojení
Ochrana (procesor)	Watchdog

Prostředí

Provozní teplota (°C)	-5 °C – 50 °C
Provozní teplota (°F)	23 °F – 122 °F
Skladovací teplota (°C)	-30 °C – 70 °C
Skladovací teplota (°F)	-22 °F – 158 °F
Provozní relativní vlhkost, bez kondenzace (%)	5% – 95%
Nadmořská výška pro instalaci (m)	-500 m – 5,000 m
Nadmořská výška pro instalaci (stopy)	-1,640 ft – 16,404 ft
Provozní amplituda	
Amplituda (mm)	<0,35 mm
Zrychlení (G)	< 5 g
Nárazy (přeprava)	< 10 (IEC 60068-2-27)

Mechanické hodnoty

Rozměry (V x Š x H) (mm)	158 mm x 105 mm x 32 mm
Rozměry (V x Š x H) (in)	6.22 in x 4.13 in x 1.26 in
Hmotnost (g)	105 g
Hmotnost (lb)	0.23 lb

Objednací informace

Sada rozšíření stanice hlasatele PRA-CSEK

Rozšíření PRA-CSBK pro připojení až 24 konfigurovatelných přepínačů a souvisejících stavových indikátorů.

Objednací číslo **PRA-CSEK | F.01U.420.426**

zastoupená:

Europe, Middle East, Africa:
Bosch Security Systems B.V.
P.O. Box 80002
5600 JB Eindhoven, The Netherlands

Germany:
Bosch Sicherheitssysteme GmbH
Robert-Bosch-Platz 1
D-70839 Gerlingen

North America:
Bosch Security Systems, LLC
130 Perinton Parkway
Fairport, New York, 14450, USA

Asia-Pacific:
Robert Bosch (SEA) Pte Ltd, Security Systems
11 Bishan Street 21
Singapore 573943