

PED-UC15L-IP 音箱, 15W, IP PAEDUIO



PED-UC15L-IP是一款多功能的有源IP音箱, 白色木质外壳, 适用于室内应用场合。高品质5.2寸全频扬声器单元和带有导向孔的木质箱体, 实现出色的语音清晰度和背景音乐效果。内置双通道数字功放, 除本体之外还能驱动一只配套无源副箱。后面板提供本地音频输入和考试模式高优先级输入接口, 并附带两组安装支架, 可选横向或纵向壁挂安装。前面板的博世徽标可旋转, 以匹配不同的安装方向。

功能

- 通过IP网络接入PAEDUIO公共广播系统
- 内置双通道15W数字功率放大器
- 2路本地音频输入, 连接音源和无线话筒
- 启用考试模式后, 优先使用100V输入信号
- 副箱输出接口, 直接驱动一只配套副箱
- 供电状态和故障状态指示灯
- 可旋转的前面板徽标
- 附带安装支架, 可选横向或纵向壁挂安装

监管信息

符合标准声明	
中国	CQC产品认证
环境	中国RoHS

安装/配置说明

扬声器三视图:

- ▶ 出色的语音清晰度和背景音乐效果
- ▶ 有源IP音箱, 内置双通道数字功放
- ▶ 可直接驱动一只配套无源副箱
- ▶ 本地音频输入和考试模式高优先级输入
- ▶ 可旋转徽标, 适合横向或纵向壁挂安装

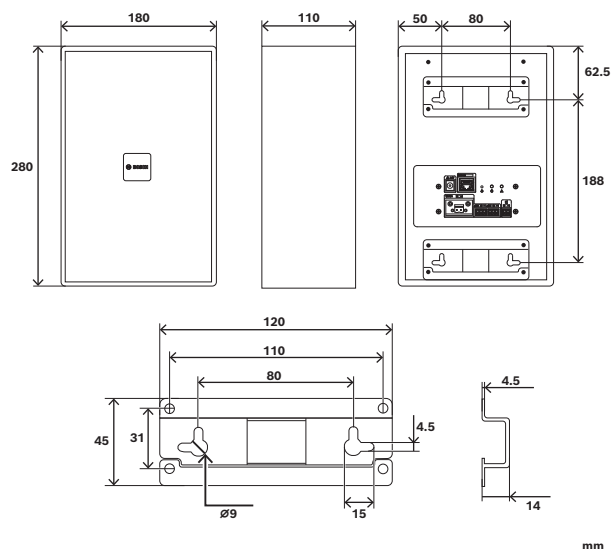

后视图:

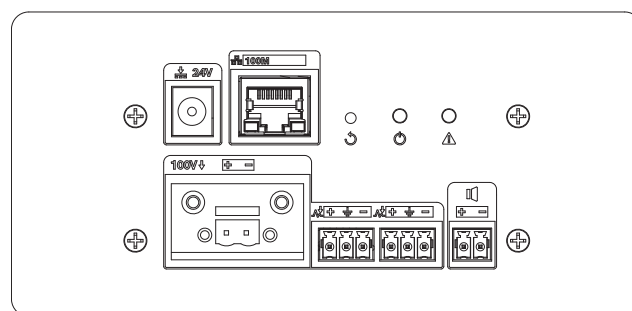

后面板指示灯:

	黄色闪烁	未授权
	黄色常亮	设备故障
	绿色	已通电

后面板控件:

	设备重置 (恢复出厂默认设置)	按键
---	-----------------	----

后面板接口:

	网络接口	
	供电接口	
100V ↓	100V高优先级输入	
	模拟音频输入接口1-2	
	15W副箱接口	

随附部件

数量	组件
1	IP音箱
1	电源适配器
1	用户手册
1	RoHS申明
1	接线端子 (套)

技术指标

电气参数

供电	
电源适配器	24V / 2ADC
功耗	< 3W 待机时 < 25W 额定输出时

扬声器	
额定功率	15W, 8Ω
灵敏度(1kHz, 1m)	87 dB
最大声压级(1kHz, 1m)	99 dB
有效频率范围 (-10dB)	95 Hz - 19.5 kHz
开放角度HxV (-6dB, 1kHz)	184° x 170°
开放角度HxV (-6dB, 4kHz)	112° x 35°

功放	
类型	2 x 15W, D类功放

网络	
以太网	100 BASE-TX
协议	TCP/IP、UDP、RTP、TFTP、HTTP、HLS
音频编码	MP3、PCM
接口	1 x RJ45

模拟音频输入/输出	
类型	2 x 线路电平输入 1 x 100V高优先级输入 1 x 副箱输出
接口	2 x 三针凤凰插 2 x 两针凤凰插
最大输入电平	6 dBu
输入阻抗	> 7 kΩ

频率响应曲线:

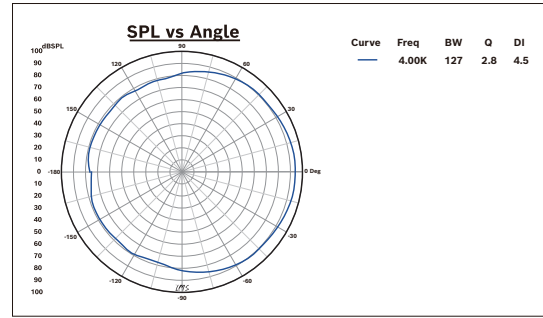
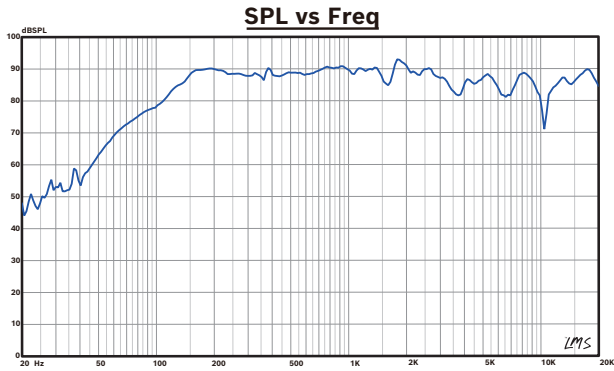

指向性图:

- 1K垂直指向性

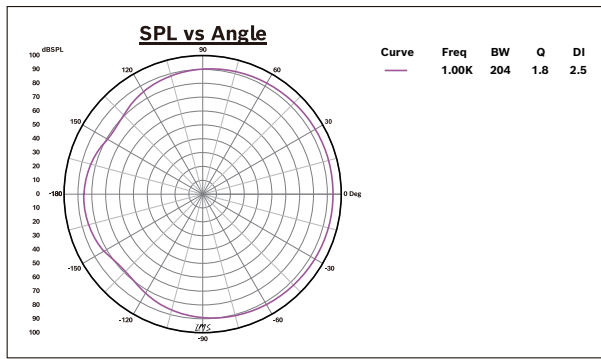

- 1K水平指向性

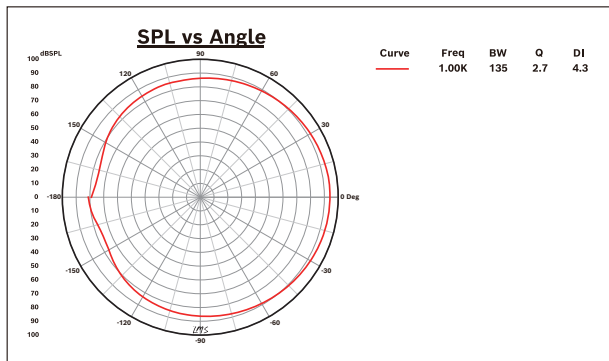

- 4K垂直指向性

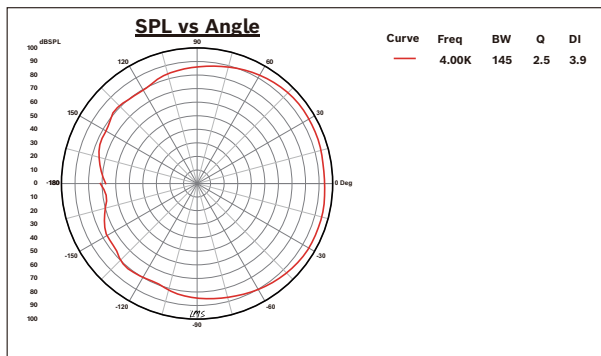

- 4K水平指向性

机械参数

扬声器	
材质	木质外壳, 金属网罩
尺寸 (H x W x D)	280 mm x 180 mm x 110 mm
重量	2700 g
颜色	白色 (RAL 9003)

支架	
材质	金属材料
颜色	黑色 (RAL 9017)
安装	壁挂, 可选横向或纵向

环境参数

工作温度	-5 °C - 45 °C
存储和运输温度	-40 °C - 70 °C
相对湿度	< 95 %

订购信息

PED-UC15L-IP 音箱, 15W, IP
 有源IP音箱, 15W, 白色木制外壳, 随附安装支架和电源适配器
 订单号 **PED-UC15L-IP | F.01U.408.798**

供应商:

中国:
博世 (上海) 安保系统有限公司
上海市长宁区虹桥临空经济园区
福泉北路333号203幢8楼
邮编: 200335
电话: +86 21 2218 1111
传真: +86 21 2218 2099
www.boschsecurity.com.cn
服务邮箱: security@cn.bosch.com