

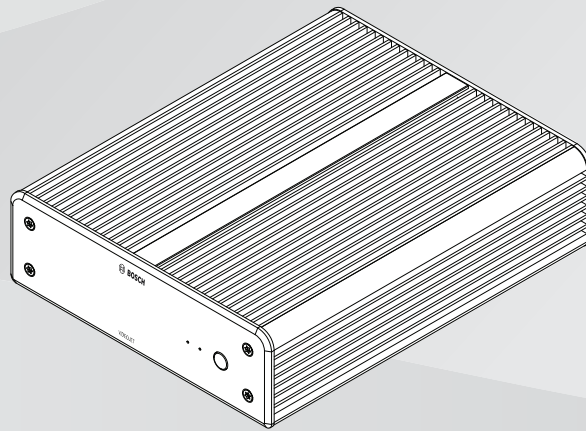

BOSCH

VIDEOJET decoder 7000

VJD-7513



zh-TW 安裝手冊

目錄

| | | |
|-----------|--------------------------------|-----------|
| 1 | 安全性 | 4 |
| 1.1 | 觸電危險 | 4 |
| 1.2 | 安裝和操作 | 4 |
| 1.3 | 維護和修復 | 4 |
| 2 | 簡短資訊 | 5 |
| 2.1 | 關於本手冊 | 5 |
| 2.2 | 本手冊中的慣例 | 5 |
| 2.3 | 預定用途 | 5 |
| 2.4 | 歐盟法令 | 5 |
| 2.5 | 額定標示牌 | 6 |
| 3 | 系統概觀 | 7 |
| 3.1 | 內附零件 | 7 |
| 3.2 | 功能概觀 | 7 |
| 3.3 | 連接、控制和顯示 | 9 |
| 4 | 安裝 | 11 |
| 4.1 | 準備 | 11 |
| 4.2 | 安裝 | 11 |
| 5 | 連接 | 12 |
| 5.1 | 連接順序 | 12 |
| 5.2 | 連接監視器 | 12 |
| 5.3 | 建立網路連線 | 12 |
| 5.4 | 連接音訊 | 12 |
| 5.5 | 連接電源 | 12 |
| 5.6 | 電源開啟/電源關閉 | 12 |
| 6 | 設置 | 14 |
| 6.1 | 使用 Configuration Manager 設定解碼器 | 14 |
| 6.1.1 | 裝置存取索引標籤 | 14 |
| 6.1.2 | 進階索引標籤 | 14 |
| 6.1.3 | 網路存取索引標籤 | 16 |
| 6.2 | 將解碼器整合到視訊系統中 | 16 |
| 6.3 | 使用 Video Client 設置解碼器 | 17 |
| 6.4 | 使用 Configuration Client 設置解碼器 | 17 |
| 7 | 疑難排解 | 18 |
| 7.1 | 聯絡方式 | 18 |
| 7.2 | 一般故障 | 18 |
| 7.3 | LED | 18 |
| 8 | 維護 | 20 |
| 8.1 | 更新 | 20 |
| 8.2 | 服務 | 20 |
| 9 | 停止使用 | 21 |
| 9.1 | 轉讓 | 21 |
| 9.2 | 棄置 | 21 |
| 10 | 技術資料 | 22 |
| 10.1 | 認證與核准 | 23 |
| 10.2 | 授權 | 24 |
| | 索引 | 25 |

1 安全性

請閱讀與遵循下列所有安全性說明，並保留以供日後參考。請先遵循所有警示，再操作裝置。



注意!

在您完成所有其他連接之前，請勿將解碼器連接至電源。否則，IP 位址的自動指派將會失敗，而且將會設定錯誤的監視器解析度。這可能會導致裝置嚴重受損。

1.1 觸電危險

- 切勿嘗試將裝置連接到預定類型以外的各種電源網路。
 - 只能使用隨附的電源供應裝置。
 - 將裝置連接至接地的主電源插座。
 - 切勿打開外殼。
 - 切勿打開電源供應裝置的外殼。
 - 如果發生故障，請拔除電源供應裝置與電源和其他所有裝置的連接。
 - 電源和裝置只能安裝在防風雨的乾燥位置。
 - 如果無法確保裝置的操作安全，請從服務中移除裝置並加強安全性，以避免未經授權的操作。在這種情況下，請聯繫 Bosch Security Systems 檢查裝置。
- 如果出現以下一個或多個情況，將不再可能進行安全操作：
- 裝置或電源纜線顯示可見的損壞。
 - 裝置操作不正確。
 - 裝置已暴露於雨水或濕氣中。
 - 有外物侵入裝置。
 - 裝置在惡劣條件下存放。
 - 裝置在運輸途中承受了極大的壓力。

1.2 安裝和操作

- 安裝過程中必須始終遵守相關的電氣工程法規和指南。
- 安裝裝置需要具備網路技術的相關知識。
- 可插拔裝置必須於設備附近安裝方便插拔的插座。
- 在您安裝或操作裝置之前，請確定已經閱讀並理解相關文件。文件包含重要的安全性指示及有關允許用途的資訊。
- 只能執行本手冊所述的安裝和操作步驟。其他各種動作可能會導致人身傷害、財產損失或設備損壞。

1.3 維護和修復

- 切勿打開裝置的外殼。裝置不含各種使用者可自行維修的零件。
- 切勿打開電源供應裝置的外殼。電源供應裝置不含各種使用者可自行維修的零件。
- 確保所有維護或維修工作只能由合格人員（電機工程師或網路技術專業人員）執行。如果有疑慮，請聯絡經銷商的技术服務中心。

2 簡短資訊

2.1 關於本手冊

本手冊適用於負責安裝和操作解碼器裝置的人員。必須始終遵守國際、國家和各個地區的電氣工程法規。需要具備網路技術的相關知識。本手冊會說明裝置的安裝。

2.2 本手冊中的慣例

本手冊使用下列符號和標記提請注意特殊情況：

**警告!**

使用此信號詞和符號表示未遵守所述的安全性指示可能會危及人員安全。這表示如未能避免，可能導致死亡或重度受傷的危險情況。

**告誡!**

使用此信號詞和符號表示未遵守所述的安全性指示可能會危及人員安全。這表示如未能避免，可能導致輕度或中度受傷的危險情況。

**注意!**

使用此信號詞和符號表示未遵守所述的安全性指示可能會損壞裝置或其他設備，或是可能導致資料遺失。

2.3 預定用途

此視訊解碼器會透過資料網路 (乙太網路 LAN、網際網路) 接收及解碼視訊和音訊訊號。它會使用 H.265、H.264 或 MPEG-4 編碼方式，以每秒高達 60 個畫面的速率，顯示來自標準畫質 (SD)、高畫質 (HD)、4K 超高畫質 (UHD) 及百萬畫素 (MP) 攝影機與編碼器的視訊。此裝置適用於 IP 視訊監控系統 (VSS) 內。

不允許其他各種應用。

如果發生有關使用此裝置而且本手冊未提供解答的問題，請聯絡您的銷售夥伴或：

Bosch Sicherheitssysteme GmbH

Robert-Bosch-Ring 5

85630 Grasbrunn

德國

www.boschsecurity.com

2.4 歐盟法令

此編碼器符合以下指令和標準的要求：

- 由 93/68/EEC 修訂的 73/23/EEC (1973 年 2 月 19 日的理事會指令 73/23/EEC，該指令旨在協調有關一定電壓範圍內使用電氣設備的會員國法律)
- 89/336/EEC (1989 年 5 月 3 日的理事會指令，該指令是有關電磁相容性的會員國法律近似規定)
- EN 50121-3-2:2006 (鐵路應用 - 電磁相容性 - Part 3-2: 鐵道機車車輛 - 設備)
- EN 50130-4:2011 (警報系統 - Part 4: 電磁相容性 - 產品群標準 - 消防、入侵者、攔截、CCTV、門禁控制及社會警報系統等元件的抗擾性要求)

注意:

為符合 EN 50130-4 警報系統的需求，需要有輔助的不斷電供應系統 (UPS)。

2.5 額定標示牌

為了進行準確的識別，外殼底部刻有型號名稱和序號。如有必要，請在安裝前記下此資訊，以便在發生問題或訂購備件時提供。

3 系統概觀

3.1 內附零件

- 1 VIDEOJET decoder 7000
- 1 個國際型電源供應裝置
- 1 條歐規電源線
- 1 條美規電源線
- 1 條中國規格電源線
- 2 個監視器安裝托架
- 4 個 Type A 螺絲
- 4 個 Type B 螺絲
- 1 份快速安裝指南
- 1 份安全性提示
- 1 份 EAC 文件
- 1 份 RoHS 工作表
- 2 個 MAC 位址標籤

3.2 功能概觀

視訊解碼器

VIDEOJET decoder 7000 使用 H.264、H.265 或 MPEG-4 編碼方式，以最高每秒透過 IP 網路傳輸 60 個畫面的速率，顯示來自標準畫質 (SD)、高畫質 (HD)、4K 超高畫質 (UHD) 及百萬畫素 (MP) 攝影機與編碼器的視訊。

其可擴充的解碼技術和效能管理架構可讓操作員輕鬆連接攝影機，不受解析度、位元速率或畫面速率限制。此產品會自動擴增資源，並分配到連接的串流，以實現理想效能。

VIDEOJET decoder 7000 可以直接驅動兩部 HD 或 4K UHD 顯示器，而且每部顯示器各自具備獨立的可設定畫面配置，因此適合應用在個別監視器所需成本適中的平面顯示牆。

解碼效能

下表顯示應針對效能設計提供指引的最大值。相依性會影響整體效能，特別是結合不同串流和解析度時 (例如擴充為監視器解析度和畫面速率)。在超載情況下，VIDEOJET decoder 7000 可能會減少畫面，以盡可能順暢地顯示整體視訊。

請注意，擴充視訊 (例如在 4K UHD 監視器上顯示的 SD 或 HD 視訊) 會影響效能，造成解碼能力下降。

顯示器輸出模式

| 模式 | 顯示器解析度 | 顯示器數量 | 畫面重新整理速率 (Hz) | 解碼輸出的最大畫面速率 |
|----|-------------------|-------|---------------|-------------|
| A | HD (1920 x 1080) | 1 | 60 | 60 |
| A | HD (1920 x 1080) | 2 | 60 | 60 |
| B | UHD (3840 x 2160) | 1 | 30 | 30 |
| C | UHD (3840 x 2160) | 2 | 30 | 15 |

串流效能 H.264

| 串流參數 | 位元速率 | 顯示器輸出模式 | | |
|------------|------|---------|---|---|
| 解析度 @ 畫面速率 | Mbps | A | B | C |
| | | | | |

| 串流參數 | 位元速率 | 顯示器輸出模式 | | |
|--------------|------|---------|----|----|
| 3840x2160@30 | 32 | 5 | 3 | 4 |
| 2992x1690@30 | 16 | 7 | 5 | 6 |
| 1920x1080@60 | 12 | 7 | 5 | 6 |
| 1920x1080@30 | 8 | 14 | 10 | 12 |
| 1280x720@60 | 6 | 12 | 10 | 12 |
| 1280x720@30 | 4 | 22 | 16 | 20 |
| 768@432@30 | 2 | 24 | 20 | 24 |
| 512x288@30 | 1 | 28 | 20 | 24 |

串流效能 H.265

| 串流參數 | 位元速率 | 顯示器輸出模式 | | |
|--------------|------|---------|----|----|
| 解析度 @ 畫面速率 | Mbps | A | B | C |
| 3840x2160@25 | 32 | 5 | 3 | 4 |
| 1920x1080@60 | 12 | 7 | 5 | 6 |
| 1920x1080@30 | 8 | 14 | 10 | 12 |
| 1280x720@60 | 6 | 12 | 10 | 12 |
| 1280x720@30 | 4 | 22 | 16 | 20 |

遙控器

使用完整的 Bosch 視訊管理系統，遠端控制檢視模式並建立視訊連線。

作業系統

除了量身打造的 Bosch 品牌 Microsoft Windows 10 IoT 企業版作業系統之外，此系統還會執行基礎架構採用具備 UHD 功能之 VideoSDK 6 的 Monitor Wall 軟體。此軟體已運用 Intel 的硬體解碼加速器，針對 HD、4K UHD 及 MP 視訊解碼支援進行微調。

也請注意，4K UHD 的畫面重新整理速率限制為 30Hz，而且在使用雙重 4K UHD 顯示器時，解碼輸出的畫面速率會降低為每秒 15 個畫面。

3.3 連接、控制和顯示

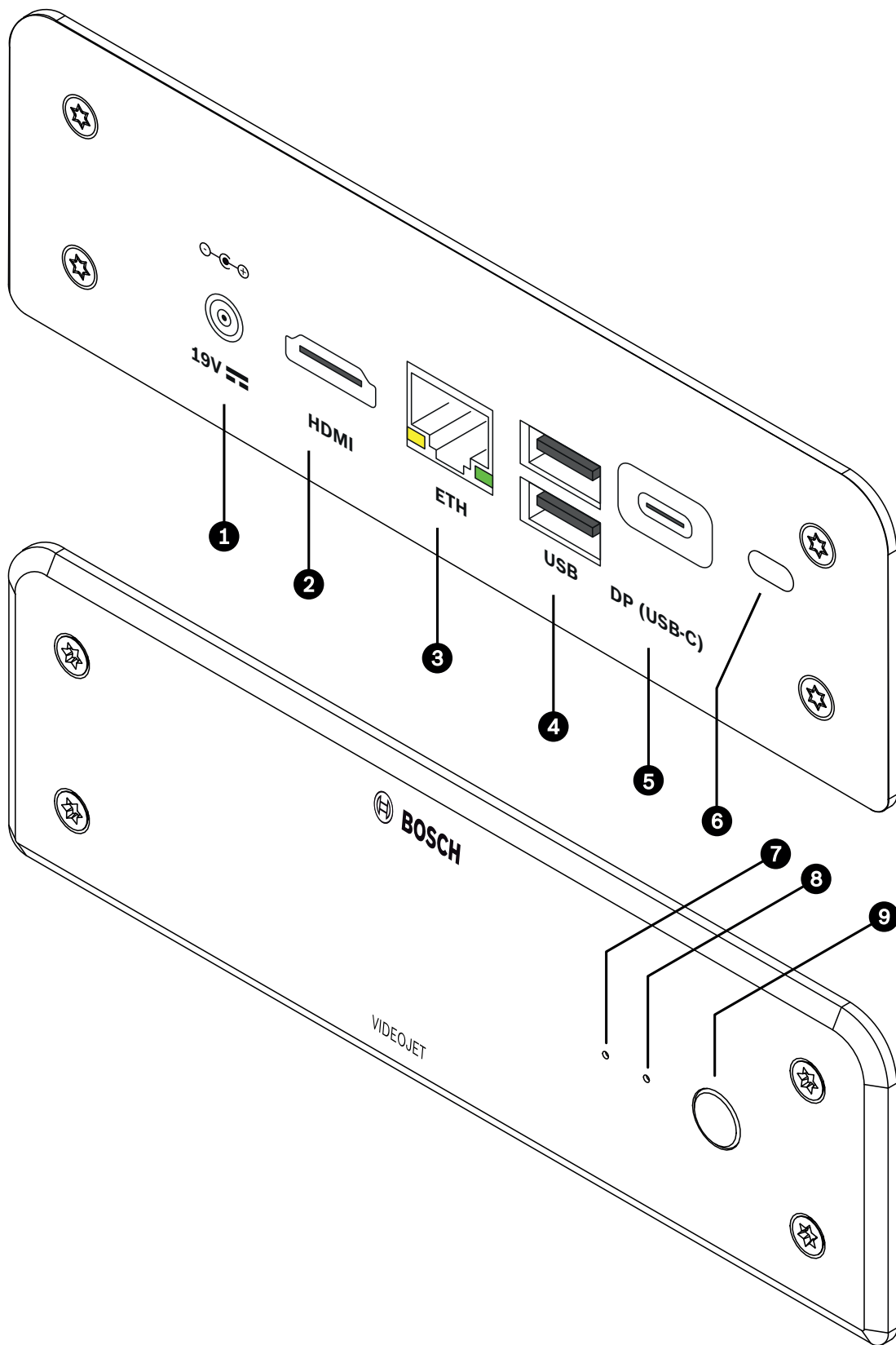

圖片 3.1: 連接、控制和顯示

- 1 DC 電源連接器
用於連接隨附的電源供應裝置
- 2 1 個連接埠 **HDMI**
用於連接監視器，也用於音訊傳輸
- 3 RJ45 插座 **ETH**
用於連線到乙太網路 LAN (區域網路)、10/100/1000 MBit Base-T
- 4 2 個連接埠 **USB**
兩個雙重 USB 3.0
- 5 DisplayPort DP (USB-C)
Mini DisplayPort
- 6 防盜安全鎖
- 7 SSD LED
有 SSD 活動時，橙色燈會亮起
- 8 電源 LED
裝置開啟時，藍色燈會亮起
- 9 電源開關
可開啟或關閉裝置

4 安裝

4.1 準備

解碼器和電源供應裝置都只能在室內使用。請選擇保證符合環境條件的適當安裝位置。



注意!

裝置的環境溫度必須介於 0 和 +40 °C (+32 和 +104 °F) 之間。相對濕度不得超過 90%。

此裝置和電源供應裝置在操作期間會產生熱能，因此您應確保裝置與熱敏性物體或設備之間有充足的通風，並留有足夠的間隙。請注意每個裝置的最大熱值 460 BTU/h (不含電源)。

請務必符合以下安裝條件：

- 請勿將此裝置或電源供應裝置安裝在靠近加熱器或其他熱源的地方。避免安裝在陽光直射的地方。
- 所有通風口都必須保持暢通無阻。請勿將多個裝置互相堆疊在一起。
- 留出足夠的空間來放置纜線。
- 確保此裝置和電源供應裝置都有足夠的通風。請注意熱輸出總量，特別是將多個裝置安裝在開關機櫃時。
- 在進行連接時，只能使用隨附的纜線或是使用不受電磁干擾影響的適當纜線。
- 放置並敷設所有纜線，以防止其受到損壞，並在需要時提供足夠的纜線線扣。
- 避免超出規格限制的撞擊、打擊和劇烈震動，因為這樣可能會損壞裝置而無法挽回。

4.2 安裝

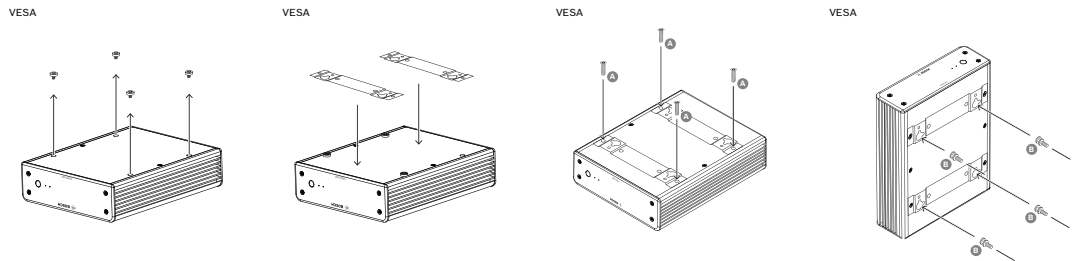

解碼器有隨附四個支架。請將裝置放在無法掉落的適當平面上。或者，您可以使用隨附的安裝套件將解碼器安裝到核可的監視器上。



告誡!

設備掉落造成的傷害

安裝位置必須能夠可靠地固定裝置。承重能力必須足以承受裝置重量的四倍。

如果將裝置安裝在監視器的背面，只能使用帶有標準 VESA 掛架的監視器。

將裝置安裝在監視器背面時，請確定裝置與牆壁或其他監視器之間有充足的通風，並留有足夠的間隙，尤其是將多台監視器並排安裝在牆上時。

1. 取下解碼器底部的四個支架。請保留支架和螺絲以備將來使用。
2. 如圖所示放置隨附的安裝托架。確定鎖孔指向同一方向。
3. 用螺絲固定安裝托架 (上圖中標記 'A' 的地方)。
4. 將 VESA 安裝螺絲 (上圖中標記 'B' 的地方) 固定在監視器上。
5. 將鎖孔勾在 VESA 螺絲頭上，然後向下滑動解碼器以固定。

最好將解碼器的連接面朝下安裝，以確保擁有最佳通風。

5 連接

5.1 連接順序

**注意!**

在您完成所有其他連接之前，請勿將解碼器連接至電源。否則，IP 位址的自動指派將會失敗，而且將會設定錯誤的監視器解析度。這可能會導致裝置嚴重受損。

5.2 連接監視器

您必須將適當的監視器連接至解碼器。如果將裝置安裝在監視器的背面，只能使用帶有標準 VESA 掛架的監視器。

該裝置提供一個 DisplayPort(USB-C) 和一個 HDMI 連接埠作為顯示器輸出。您不能將兩者同時使用。

**注意!**

不支援 VGA 連線。對於 LED 顯示器的連接 (以配件列出: UML-274-90、UML-324-90、UML-434-90、UML-554-90)，請確保使用不帶轉換器的原生連接。透過 HDMI 纜線將 HDMI 輸出連接到顯示器的 HDMI 連接埠。透過 USB-C 轉 DP 纜線將 DP (USB-C) 輸出連接到顯示器的 DP 連接埠。

5.3 建立網路連線

您必須搭配 RJ45 插頭使用標準 UTP 第 5 類纜線，將解碼器連接到 10/100/1000 Base-T 網路。

▶ 透過 RJ45 插座將裝置連線至網路。

在完成所有連接後為解碼器供電時，RJ45 插座上的 LED 會亮起，表示網路連線已正確設定。閃爍綠燈的左側 LED 燈號表示正透過網路傳輸資料包。

5.4 連接音訊

解碼器沒有專用的音訊連接埠。音訊是以數位方式透過監視器輸出 **HDMI** 進行傳輸。

5.5 連接電源

電源是透過交貨之一部分的個別電源供應裝置來供應。它提供 3 條不同的電源線，一條適用於歐盟、一條適用於中國，還有一條適用於美國。

**注意!**

使用不當的電源可能會導致裝置嚴重受損。

只能使用隨附的電源供應裝置，並搭配適當的電源線。將裝置連接至接地的主電源插座。

在您完成所有其他連接之前，請勿將解碼器連接至電源。

1. 將解碼器連接到電源供應裝置。
 2. 選擇適當的電源線，然後將其插入電源供應裝置，再插入主電源。
- 現在可以使用此裝置了。

5.6 電源開啟/電源關閉

解碼器在其前方面板上有配備電源開關。

解碼器在連接主電源時會自動啟動。開關旁邊的正面藍色 LED 燈號會亮起。在開機過程中，橙色 LED 燈號會閃爍。

▶ 開啟監視器，以便在開機程序後查看使用者介面。

在初次電源開啟後，您可使用電源開關來開啟或關閉裝置。

有關功能和操作的所有資訊都可以在 Monitor Wall、Bosch Video Management System 或 Video Client 的相關文件中找到。

6 設置

本章節適用於視訊管理系統的管理員。設定程序取決於使用中的視訊管理系統。如需詳細資訊，請參閱對應的文件。在本手冊中，Bosch Video Client 系統的設定會以範例來說明。

6.1 使用 Configuration Manager 設定解碼器

在您可以在網路中操作此裝置之前，它必須具有對網路有效的 IP 位址及相容的子網路遮罩。



注意!

根據預設，此裝置的網路設定中會啟用 DHCP。

如果網路中有作用中的 DHCP 伺服器，您必須知道 DHCP 伺服器指派的 IP 位址，才能操作此裝置。

以下是原廠預設的位址：192.168.0.1

若要取得最新版的 Configuration Manager，請移至 <http://www.boschsecurity.com> 然後從對應產品頁面的「軟體」索引標籤下載。

在 Configuration Manager 中，目前會使用與其他硬體相同的方式來偵測解碼器，而且會顯示各種資訊及提供進一步的設置選項。底下有列出 Configuration Manager 中找到的解碼器的設置頁面，並說明不同的設定。



注意!

只有當您按一下工具列上的  時，變更才會生效。

尋找文件中有關 Configuration Manager 的詳細資訊。

6.1.1 裝置存取索引標籤

識別碼

在此群組中，為解碼器指派唯一的名稱和 ID，以便在大型安裝中更輕鬆地管理多個裝置。

裝置存取

此群組會控制從 Configuration Manager 對解碼器的存取權。您在這裡可以進行設定，以決定 Configuration Manager 與解碼器之間的通訊要使用哪一個通訊協定和 HTTP 連接埠。

如果解碼器有受到密碼保護，則必須在這裡輸入正確的使用者名稱和密碼。

解碼器使用兩種密碼等級：

- **service** 等級是最高的授權等級。它會授予使用者存取解碼器的所有功能及變更所有設置設定的權限。
- **user** 等級讓使用者可以建立及中斷連接或開關配置，但不提供設置的存取權。

版本資訊

在此群組中，您可以檢視解碼器的硬體和韌體版本及序號。

6.1.2 進階索引標籤



注意!

此區域中的設定適用於所有影像窗格。在這裡不可為個別影像窗格進行設定。

視訊視窗

在**視訊視窗**群組中，您可編輯影像窗格的預設顯示。影像窗格是小型檢視，可顯示您的視訊管理系統中的視訊串流。

忽略視訊長寬比

有了這個參數，您就可以定義影像窗格和視訊串流的長寬比不相符時的處理方式。選擇**關閉**可顯示原始視訊串流的長寬比，未使用的影像窗格空間會變黑。選擇**開啟**可使用完整影像窗格，突出到外面的視訊會被切掉。

長寬比

選取影像窗格的預設長寬比。選擇最適合您的大多數視訊來源的比率。

中繼資料

定義您是否想要在視訊中顯示中繼資料重疊。只有在連接的視訊串流中有提供中繼資料重疊時才會顯示。

視訊平滑化

由於網路抖動的緣故，解碼後的視訊可能會不穩定。您可以提高平滑度，但這樣會有視訊顯示延遲的缺點。當選取的值越高時，視訊就會越平滑，但延遲時間也會變長。選取 **0** (零) 可停用視訊平滑。

影像窗格間的距離

設定影像窗格間的偏好距離。

重新啟動時重新連線

如果您啟用此參數，則每當您重新啟動解碼器時，都會復原之前的工作階段。如果**重新啟動時重新連線**已停用，則在重新啟動解碼器後必須手動重新建立連接。

解碼器數目

定義影像窗格的最大數量會限制可能的連接數量，例如，為了符合您的視訊管理系統的授權頻道。

凍結偵測 [毫秒]

偵測是否未從攝影機收到視訊封包，然後顯示**凍結**文字當做重疊。

警報畫面

定義當從攝影機發出警報時，在視訊視窗周圍的畫面。警報畫面可設定為關閉、開啟或閃爍。

目的地

設定密碼可限制解碼器與視訊來源之間的連線。只有已輸入該密碼當做**目的地密碼**的視訊來源才可以設定與解碼器的連線。

它可以當做一般密碼使用。請尋找文件中有關視訊來源的詳細資訊。

顯示解析度

根據預設，**解析度調整**會設定為自動模式。所以在一開始時，會選取顯示裝置的最佳解析度。

手動模式應該只能用於 Bosch 認可的合格人員所進行的專案專屬調整。

顯示戳記

攝影機名稱戳記欄位會設定攝影機名稱重疊的位置。根據預設，它會設定為**關閉**，不顯示重疊資訊。您可以將它設定為**最上方**、**最下方**或您選擇的位置，然後您可以使用**自訂**選項來指定。如果您選取可指定確切位置的自訂選項，則會顯示其他欄位。

時間戳記欄位會設定時間重疊的位置。根據預設，它會設定為**關閉**，不顯示重疊資訊。您可以將它設定為**最上方**、**最下方**或您選擇的位置，然後您可以使用**自訂**選項來指定。如果您選取可指定確切位置的自訂選項，則會顯示其他欄位。

警報模式戳記欄位會設定發生警報時的文字訊息重疊位置。根據預設，它會設定為**關閉**，不顯示重疊資訊。

您可以將它設定為**最上方**、**最下方**或您選擇的位置，然後您可以使用**自訂**選項來指定。如果您選取可指定確切位置的自訂選項，則會顯示其他欄位。

警報文字高度 [%] 欄位會設定警報訊息重疊在影像中的高度。

警報文字顏色欄位會設定警報訊息重疊的文字顏色。

警報文字背景顏色欄位會設定警報訊息重疊的背景顏色。

警報訊息欄位會設定發生警報時要顯示在影像上的訊息文字。文字長度上限是 31 個字元。

6.1.3

網路存取索引標籤

您在此區域中可定義解碼器的網路設定。

裝置 IP 位址

請在此方塊中輸入對網路有效的 IP 位址。

子網路遮罩

為此 IP 位址輸入適當的子網路遮罩。

閘道位址

必要時，請輸入適當的閘道位址。



注意!

要等到您重新啟動解碼器之後，新的 IP 位址或新的子網路遮罩或閘道位址才會生效。

在輸入所有必要的位址之後，必須重新啟動解碼器：

1. 在工具列上按一下 .
2. 確認要重新啟動。
3. 重新啟動後，便可以在新的位址之下使用此軟體。

6.2

將解碼器整合到視訊系統中

若要將解碼器整合到僅操作解碼器的視訊管理系統中，可以使用 Configuration Manager 進行相關設定。

1. 啟動解碼器。
2. 在個別電腦上啟動 Configuration Manager。
3. Configuration Manager 會自動掃描網路上的相容裝置。此軟體會偵測解碼器，並將它列在**裝置**主要索引標籤上。

4. 在識別的裝置清單中，以滑鼠右鍵按一下解碼器，然後按一下**新增至系統...**。隨即顯示**新增裝置到系統**對話方塊。
5. 您可以選取您想要將解碼器整合到其中的現有群組。
若要建立新的群組，請輸入此群組的名稱。
您也可以在不選取或建立群組的情況下繼續。
6. 按一下**確定**。
7. 切換到主要索引標籤**我的裝置**。
解碼器會出現在指派給系統的裝置清單中。

6.3 使用 Video Client 設置解碼器

如需在 Video Client 應用程式中整合此軟體的詳細說明，請參閱 Video Client 文件。

Monitor wall索引標籤

只有當您已將解碼器新增到您的系統後，才能設定顯示牆。可用的解碼器會列在**Decoders**方塊中。只有在連接站點時，才會列出屬於此站點的解碼器。

請注意，如果您已使用直接登入，將無法使用這個索引標籤。

1. 將解碼器從**Decoders**方塊拖曳到顯示牆方格上的可用位置。

或者，選取解碼器和可用位置，然後按一下 。

2. 將方格中的解碼器拖曳到新的位置，以重新排列方格。

3. 若要釋出某個位置，請選取該位置，然後按一下 。解碼器就會從方格中移除，並列在**Decoders**方塊中。

6.4 使用 Configuration Client 設置解碼器

如需有關 Configuration Client 的詳細資訊，請參閱 BVMS Professional 文件。

若要設定解碼器：







若需詳細資訊，請參閱  頁面的「線上說明」。



注意！

有些可連接的 IP 裝置並沒有此處描述的所有設置頁面。

- 按一下  以儲存設定。
- 按一下  以復原上次的設定。
- 按一下  以啟用設置。

當您按下  之後，在解碼器頁面上的大部分設定都會立即生效。若您未按下  便選取其他索引標籤而進行變更，則會顯示兩個相應的訊息方塊。若您要儲存變更，請在這兩個方塊中確認。

若要在網頁瀏覽器中顯示裝置，請以滑鼠右鍵按一下裝置圖示，然後按一下**在瀏覽器中顯示網頁**。

7 疑難排解

7.1 聯絡方式

如果您無法解決故障情況，請聯絡您的供應商或系統整合商，或是直接聯絡 Bosch Security Systems 客戶服務。

以下表格可協助您找出故障的原因，並且盡可能加以修正。

7.2 一般故障

| 故障 | 可能的原因 | 建議的解決方案 |
|---------------|----------------------|---|
| 監視器上沒有影像。 | 監視器設定。 | 檢查監視器上的輸入選擇。 |
| | 纜線連接有誤。 | 檢查所有纜線、插頭和連接。 |
| | 監視器故障。 | 將另一台監視器連接到裝置，或使用另一個監視器連接。 |
| 無音訊。 | 硬體故障。 | 檢查所有連接的音訊裝置是否正確運作。 |
| | 纜線連接有誤。 | 檢查所有纜線、插頭和連接。 |
| | 使用了錯誤的連接埠。 | 檢查連接使用的是 HDMI ；DP (USB-C) 不支援音訊。 |
| 裝置在上傳韌體後無法運作。 | 透過韌體檔案進行程式設計時發生電源故障。 | 請客戶服務人員檢查裝置，並在必要時更換。 |
| | 韌體檔案不正確。 | 請客戶服務人員檢查裝置，並在必要時更換。 |
| 電源指示燈不亮。 | 裝置未開啟。 | 按下前方面板上的主要開關。 |
| | 裝置未連接到電源供應裝置。 | 檢查所有纜線、插頭和連接。 |
| | 電源供應裝置未連接到主電源插座。 | 檢查所有纜線、插頭和連接。 |

7.3 LED

裝置的前方和後方面板上有 LED 可顯示操作狀態，也可以指示可能發生的故障情況：

尋找前方面板上的以下 LED：

電源 LED

熄滅：裝置已關閉或是未連接電源。

亮起藍燈：裝置已開啟。

SSD LED

熄滅：未存取裝置的 SSD。

橙色燈閃爍：正在存取裝置的 SSD。

尋找後方面板上的以下 LED：

RJ45 插座 LED

左側 LED：熄滅：未建立 LAN 連線。
綠燈：已建立 LAN 連線。

右側 LED:

綠燈閃爍: 正在進行 LAN 活動。
熄滅: 10 Mbps 資料速率。
綠燈: 100 Mbps 資料速率。
黃燈: 1000 Mbps 資料速率。

8 維護

8.1 更新

韌體和軟體更新是透過 Configuration Manager 應用程式或是其他使用中的管理系統來執行。請參閱相關文件。

8.2 服務

- 切勿打開裝置的外殼。裝置不含各種使用者可自行維修的零件。
- 切勿打開電源供應裝置的外殼。電源供應裝置不含各種使用者可自行維修的零件。
- 確保所有維護或維修工作只能由合格人員（電機工程師或網路技術專業人員）執行。如果有疑慮，請聯絡經銷商的技术服務中心。

9 停止使用

9.1 轉讓

解碼器轉手時應該附上本安裝手冊。

9.2 棄置

您的 Bosch 產品是採用高品質的材料和組件所設計及製造而成，可以回收再利用。



此符號表示，當電氣和電子設備壽命結束時，應該與您的家用廢棄物分開棄置。

在歐盟國家，使用過的電氣和電子產品已經有獨立的收集系統。請將此設備棄置於您當地社區的廢棄物收集點/回收中心。

10

技術資料

| 電力 / PSU | |
|------------|--|
| 電源供應器 | 寬範圍輸出, 外部, 包裝箱內附 |
| 輸入電壓 | 100 至 240 VAC 1.2 A 50/60 Hz Class I |
| 輸出 | 19 VDC 3.16 A |
| 效率 | Energy Star EPS2.0/ ErP Lot 7 能源效率 DOE 等級 VI (Energy Efficiency DOE Level VI) |
| 電力 / 系統 | |
| 輸入 | 19 VDC 3.16 A |
| 視訊 | |
| 視訊輸出 | 2 個同時 |
| - 連接頭 | 1 個 HDMI 2.0a 1 個 DisplayPort 1.2 (透過 USB-C) |
| 標準 | H.265 / HEVC (ISO/IEC 23008-2) H.264 (ISO/IEC 14496-10) MPEG-4 |
| 資料傳輸率 | |
| - MP | 最高 32 Mbps |
| - 4K UHD | 最高 32 Mbps |
| - HD | 最高 20 Mbps |
| - SD | 每一串流最高 6 Mbps |
| GOP 結構 | I、IP、IBBP |
| 監視器解析度 | 60 Hz 時 1920 x 1280 (HD) 30 Hz 時 3840 x 2160 (UHD) |
| 音訊 | |
| G.711 | |
| - 頻率範圍 | 300 Hz 至 3.4 kHz |
| - 資料傳輸率 | 8 kHz 取樣率下 80 kbps |
| L16 (僅限收訊) | |
| - 頻率範圍 | 300 Hz 至 6.4 kHz |
| - 資料傳輸率 | 16 kHz 取樣率下 640 kbps |
| AAC-LC | |

| 音訊 | |
|---------|--|
| – 資料傳輸率 | 16 kHz 取樣率下 48 kbps 16 kHz 取樣率下 80 kbps |
| 訊噪比 | > 50 dB |

| 網路 | |
|------|--|
| 乙太網路 | 10/100/1000 Base-T, 自動感應, 半雙工/全雙工, RJ45 |
| 通訊協定 | IPv4、UDP、TCP、HTTP、HTTPS、RTP、RTSP、IGMP V2/V3、ICMP、ARP、DHCP、摘要驗證 |
| 加密 | TLS (v1.0、v1.1、v1.2)、AES (128 位元、256 位元) |

| 控制 | |
|------|----------------------------|
| 軟體更新 | 遠端可程式化 |
| 設置 | Configuration Manager |
| 作業 | BVMS, Video Client, 獨立式 |

| 機械規格 | |
|------------------------|--|
| 不含支架的尺寸 (高 x 寬 x 深) | 47.3 x 150.6 x 186 公釐 (1.862 x 5.929 x 7.323 吋) |
| 重量 | 約 1.9 公斤 (4.2 磅) |
| VESA 掛架 | 100 x 100 公釐 (3.937 x 3.937 吋) |

| 環境數據 | |
|------|--|
| 操作溫度 | 0 °C 至 +50 °C (+32 °F 至 +122 °F) 環境溫度, 通風 0 °C 至 +40 °C (+32 °F 至 +104 °F) 環境溫度, 靜止空氣 |
| 相對濕度 | 0 至 90% 大氣濕度 (非冷凝) |
| 發熱量 | 約 152 BTU/h, 最大 205 BTU/h |

10.1

認證與核准

安全性

| 地區 | 編號 |
|----|-----------|
| | IEC 60950 |
| EU | EN 60950 |
| US | UL 60950 |

電磁相容性

| 地區 | 編號 |
|----|---|
| EU | EN 55032: 2015 /AC:2016-07 放射 CISPR 32: 2012 EN 55024: 2010 - 抗擾性 (CISPR 24:2010) EN 61000-3-2: 2014 - 諧波電流放射 |

| 地區 | 編號 |
|----|---|
| | EN 61000-3-3: 2013 - 電壓波動 EN 62368-1:2014+A11:2017 - 低電壓指令 |
| US | FCC 47 CFR 第 1 章 Part 15 |

核准

| 地區 | 法規遵循/品質標章 |
|----|--|
| EU | EN 60950 - CE 符合性聲明 |
| US | UL 60950 - cTUVus 標籤 (通過 TÜV Rheinland 認證) |

10.2**授權**

HEVCAdvance™

包含在 patentlist.hevcadvance.com 上所列的一項或多項專利申請中。

索引

符號

| | |
|-------|--------|
| 危險 | 4 |
| 安全性 | 4 |
| 安裝 | 4 |
| 安裝位置 | 11 |
| 安裝條件 | 11 |
| 低壓指令 | 5 |
| 序號 | 6 |
| 法規 | 5 |
| 音訊連接 | 10, 12 |
| 修復 | 4, 20 |
| 符號 | 5 |
| 電源 | 4 |
| 電源開關 | 12 |
| 電磁相容性 | 5 |
| 慣例 | 5 |
| 維護 | 4, 20 |
| 網路 | 12 |
| 網路連線 | 10 |
| 識別 | 6 |

D

| | |
|------|----|
| DHCP | 14 |
|------|----|

Bosch Sicherheitssysteme Engineering GmbH

Nordring 69
90409 Nürnberg
Germany

www.boschsecurity.com

© Bosch Sicherheitssysteme Engineering GmbH, 2020