



**BOSCH**

## Centrale incendie conventionnelle

FPC-500



fr

Guide d'installation



# Table des matières

<b>1</b>	<b>Consignes de sécurité</b>	<b>6</b>
<b>2</b>	<b>Présentation du système</b>	<b>7</b>
2.1	Niveaux de fonctionnement	11
<b>3</b>	<b>Installation</b>	<b>11</b>
3.1	Contenu de l'emballage	11
3.2	Installation	12
3.2.1	Insertion des câbles	12
3.2.2	Ouverture du boîtier	13
3.2.3	Installation du boîtier	13
3.2.4	Alimentation secteur	14
3.2.5	Batteries, alimentation de secours 24 V	15
3.2.6	Extensions	17
3.3	Câblage	18
3.3.1	Entrées	19
3.3.2	Zones	20
3.3.3	Alimentation auxiliaire	21
3.3.4	Dispositifs de notification	23
3.3.5	Sorties de relais	24
3.3.6	Extensions	25
3.4	Premier démarrage	25
3.4.1	Sélection de la langue	25
3.4.2	Réglage de l'heure et de la date	26
<b>4</b>	<b>Configuration du système</b>	<b>26</b>
4.1	Configuration du système	29
4.1.1	Réglage de la date/l'heure	30
4.1.2	Bip du ronfleur	30
4.1.3	Éléments de fin de ligne	30
4.1.4	Réinitialisation des zones	31
4.1.5	Alimentation aux.	32
4.1.6	Défauts	33
4.1.7	Code de niveau	33
4.1.8	Journal de test	34
4.2	Configuration des délais	35
4.2.1	Désactivation du mode jour	35

---

4.2.2	Vérification d'alarme	36
4.2.3	Stockage d'une alarme intermédiaire	38
4.2.4	Délai pour une défaillance secteur	39
4.3	Configuration d'une zone	40
4.4	Configuration des entrées	43
4.4.1	Entrée 1	43
4.4.2	Entrée 2 (FPC-500-8 uniquement)	44
4.5	Configuration des sorties	44
4.5.1	Dispositifs de notification	44
4.5.2	Relais d'alarme	46
4.5.3	OC/Extensions de relais	47
4.6	Affichage de la configuration	49
4.7	Contrôle des sorties	49
4.7.1	Dispositif de notification 1	49
4.7.2	Dispositif de notification 2	50
4.7.3	Relais d'alarme	50
4.7.4	Relais de dérangement	50
4.7.5	OC/Extension de relais	51
4.7.6	Contrôle de toutes les sorties	51
4.8	Réinitialisation à l'état initial	51
<b>5</b>	<b>Dépannage</b>	<b>52</b>
<b>6</b>	<b>Caractéristiques techniques</b>	<b>53</b>
6.1	Caractéristiques électriques	53
6.1.1	Paramètres de communication	55
6.2	Caractéristiques mécaniques	56
6.3	Caractéristiques environnementales	56
6.4	Informations conformes EN 54-4, chapitre 7.1	57
6.5	Options avec exigences conformes EN 54-2:1997/A1:2006	59
<b>7</b>	<b>Annexe</b>	<b>59</b>
7.1	Aperçu, niveaux de fonctionnement 1 et 2	59
7.2	Menu Test	61
7.3	Aperçu, niveau de fonctionnement 3	62
7.4	Paramètres par défaut	72
7.5	Mémoire d'événements	74
7.6	Messages de test	76

---



# 1 Consignes de sécurité

**Danger!**

La centrale incendie doit uniquement être utilisée lorsque son boîtier est fermé pour éviter tout risque d'électrocution.

**Danger!**

Connectez la centrale à une prise d'alimentation secteur protégée par un fusible double pôle avec disjoncteur manuel double pôle. Les opérations d'installation ne doivent être effectuées qu'une fois l'alimentation secteur coupée par le disjoncteur.

**Attention!**

Pour veiller à l'intégrité du système et à son parfait fonctionnement, seul un personnel habilité et qualifié est autorisé à installer la centrale.

**Remarque!**

Respectez les réglementations locales en matière d'alimentations 230 V.

**Remarque!**

Respectez les réglementations et directives nationales pour la planification, l'installation et la programmation de la centrale incendie.

**Remarque!**

Conformément à la norme EN 54-13 (certificat BOSEC TCC 2 - 977), chaque ligne conventionnelle doit se terminer par un module de fin de ligne pour que le système de détection d'incendie fonctionne.

L'alimentation auxiliaire doit également se terminer par un module de fin de ligne lors de l'utilisation de détecteurs à quatre câbles.



**Remarque!**

La centrale incendie est destinée à un usage en pièce fermée. Veuillez respecter les conditions ambiantes recommandées dans les spécifications techniques.

## 2 Présentation du système

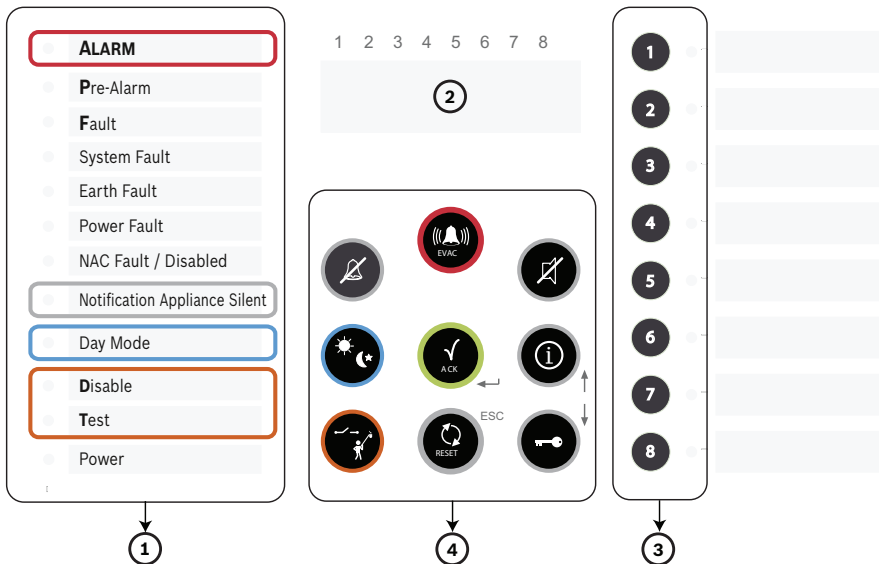

1	Voyant DEL
2	Écran LCD avec numéros de zones
3	Touches des zones et voyants DEL d'état des zones
4	Panneau de commande





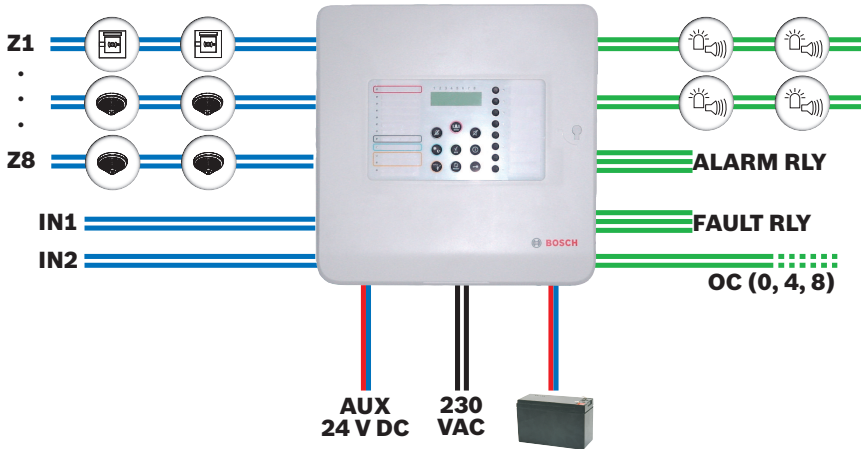

	FPC-500-2	FPC-500-4	FPC-500-8
Entrées			
– Zones	2	4	8
– Entrées prog.	1	1	2
Sorties			
– Sorties prog. (500 mA)		1	

	FPC-500-2	FPC-500-4	FPC-500-8
<ul style="list-style-type: none"> <li>- Dispositif d'alarme, 500 mA chacun</li> <li>- Relais</li> </ul>		2 2	
Extensions <ul style="list-style-type: none"> <li>- Collecteur ouvert (20 mA)</li> <li>- Relais (via OC)</li> </ul>	Non	1 x 4	2 x 4
Écran LCD, 16 caractères sur 2 lignes	Oui		



	Détecteurs conventionnels
	Déclencheurs manuels d'alarme incendie conventionnels



	Dispositif de notification sonore ou visuelle
 Z1 ... Z8	Zones conventionnelles 1 à 8 (2 max. sur le FPC-500-2, 4 max. sur le FPC-500-4)
 IN	Entrées (1 max. sur le FPC-500-2 et le FPC-500-4, 2 max. sur le FPC-500-8)
 ALARM RLY	Relais d'alarme
 FAULT RLY	Relais de dérangement
 OC	Sortie de transistor pour cartes d'extension (0 sur le FPC-500-2, 4 sur le FPC-500-4, 8 sur le FPC-500-8)
AUX 24 VDC	Alimentation auxiliaire

### Caractéristiques

- Vérification d'alarme : l'utilisateur est invité à vérifier l'alarme.
- Stockage d'une alarme intermédiaire : une alarme déclenchée par un détecteur automatique est automatiquement réinitialisée au bout de 20 secondes (délai réglable) par la centrale. Si une autre alarme de cette zone se déclenche dans les 10 minutes qui suivent, les dispositifs de notification s'activent. Dans le cas contraire, la pré-alarme est automatiquement réinitialisée.
- Dépendance dual-zones en zones voisines.
- Dépendance détecteurs double technologie pour les détecteurs d'une zone.
- Compteur de 999 alarmes.
- Mémoire d'événements de 1 000 entrées.

- Trois niveaux de fonctionnement dont deux sont protégés par un code à définir librement.
- Jusqu'à 8 zones peuvent être surveillées par détecteurs, en fonction de la version de la centrale.
- Jusqu'à 2 entrées peuvent être surveillées, en fonction de la version de la centrale.
- Une alarme et un relais de défaillance.
- Jusqu'à 8 sorties de relais ou transistor programmables, en fonction de la version de la centrale.
- Programmation rapide et simple grâce au pavé numérique et à l'écran LCD.
- Utilisation quotidienne très simple.
- Deux sorties de dispositif de notification surveillées.
- Système conforme à la norme EN 54-13 (certificat BOSEC TCC 2 - 977) grâce aux modules de fin de ligne.
- Alimentation à partir d'un bloc doté d'un fusible thermique.
- Alimentation de secours à l'aide de batteries (7,2 Ah max.) protégées contre l'inversion de polarité.
- Guide rapide détachable destiné à l'utilisateur de la centrale.

## 2.1 Niveaux de fonctionnement

Cette centrale incendie dispose de trois niveaux de fonctionnement. Certaines actions sont restreintes à des niveaux d'accès donnés.

- Niveau 1
  - Affichage d'informations
  - Lecture de la mémoire d'événements
  - Affichage des défauts et désactivations
  - Réalisation d'un test d'affichage
- Niveau 2
  - Changement de la langue et de la date/l'heure
  - Activation ou désactivation du son des touches
  - Placement et sortie des zones en mode de test
  - Activation et désactivation des zones, dispositifs de notification et sorties de relais et de transistor
  - Déclenchement des évacuations
  - Réinitialisation de la centrale
  - Passage au mode jour/nuit
  - Toutes les actions du niveau 1
- Niveau 3
  - Accès à tous les paramètres inhérents à l'installation et à la programmation du système

Les niveaux 2 et 3 impliquent la saisie d'un code.

## 3 Installation

### 3.1 Contenu de l'emballage

La centrale incendie est livrée avec les éléments suivants :

- Centrale incendie FPC-500-2/FPC-500-4/FPC-500-8
- Résistances de fin de ligne pour zones et entrées
- Kit de câbles de batterie
- Attaches de câbles pour la décharge de traction du mécanisme d'alimentation
- Bandes d'étiquetage pour les zones et voyants DEL
- Guide d'installation rapide

- Notice technique abrégée
- CD
- Deux blocs de mousse plastique pour stabiliser les batteries

## 3.2 Installation



### Remarque!

Installez la centrale incendie dans un endroit facilement accessible par les équipes d'intervention d'urgence (service incendie, par exemple).

Tenez compte des conditions ambiantes recommandées.

Installez la centrale incendie à une hauteur du sol comprise entre 0,80 m et 1,80 m, permettant à l'utilisateur de la manier facilement et de lire aisément l'écran LCD.

### 3.2.1 Insertion des câbles

Faites passer les câbles nécessaires pour chaque zone, entrée et sortie, ainsi que pour l'alimentation et autres dispositifs, puis perforez délicatement les points d'entrée de câble correspondants.



### Avertissement!

Risque de décharge électrostatique pouvant endommager les composants électroniques. Reliez-vous à la terre à l'aide d'un bracelet anti-statique ou protégez-vous par tout autre moyen adéquat.

Au besoin, retirez la carte PC. Elle est fixée au boîtier par une vis de mise à la terre et un mousqueton.

Pour acheminer le câble par le haut du boîtier, utilisez les orifices ronds préformés. Pour assurer une insertion stable et sécurisée, utilisez des presse-étoupe avec vissage M 20 x 1,5 (PG13.5).

Les passages de câble situés à l'arrière sont prévus pour acheminer directement les câbles encastrés.

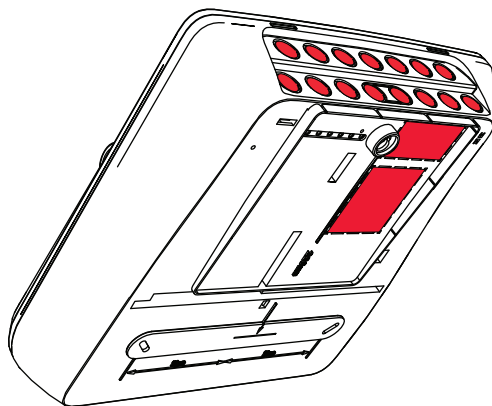

### 3.2.2 Ouverture du boîtier

Retirez le cache de la centrale incendie. Desserrez les deux vis sous le boîtier, levez le cache d'environ 20°, puis retirez-le.

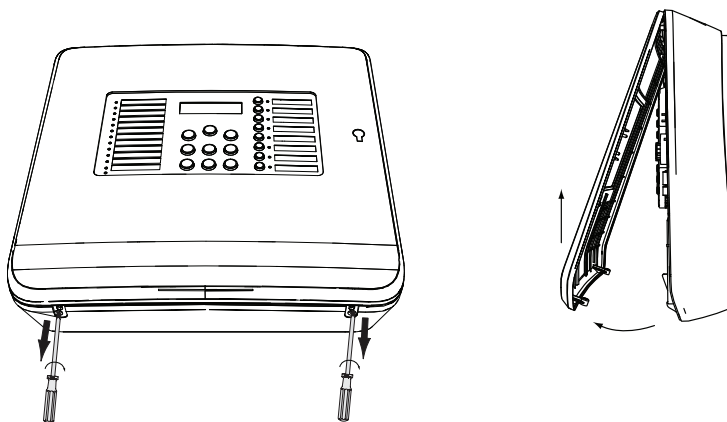

### 3.2.3 Installation du boîtier

Utilisez le boîtier de la centrale pour percer les trous correspondants sur le mur (flèches de la figure ci-dessous). Si vous le souhaitez, vous pouvez également utiliser les dimensions de montage indiquées à l'arrière du boîtier. Veillez à ce que le boîtier soit bien horizontal avant de percer les trous en vous

aidant du niveau à bulle intégré dans l'angle supérieur gauche. Vous pouvez vous aider des dimensions indiquées sur le gabarit à l'arrière du boîtier. Percez les trous. Introduisez les câbles acheminés dans le boîtier, par les orifices percés à l'arrière. Montez le boîtier au mur à l'aide des vis. Veillez à ne pincer aucun câble. Acheminez ensuite les câbles par les points d'entrée sur le dessus du boîtier.

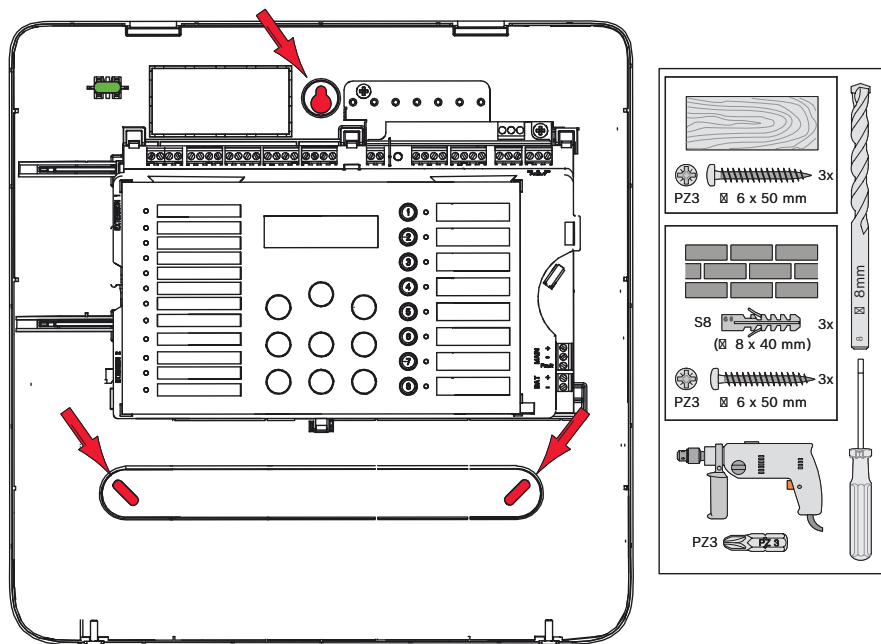

### 3.2.4 Alimentation secteur

La centrale incendie se branche sur une prise 230 V. Acheminez l'alimentation de manière à ce que la ligne ne croise ni ne touche le circuit de signalisation.

Utilisez l'assemblage par vissage gauche M 20 x 1,5 (PG13.5) sur le haut du boîtier pour l'alimentation secteur de 230 V.



### Remarque!

Respectez les réglementations locales en matière d'alimentations 230 V.

Branchez l'alimentation 230 V à la vis de serrage fournie sur la carte du bloc d'alimentation. Utilisez une attache de câble pour réduire la tension du mécanisme d'alimentation dans le boîtier, au-dessus du bloc d'alimentation.

### Danger!



Connectez la centrale à une prise d'alimentation secteur protégée par un fusible double pôle avec disjoncteur manuel double pôle. Les opérations d'installation ne doivent être effectuées qu'une fois l'alimentation secteur coupée par le disjoncteur. Toute installation non conforme présente un danger d'électrocution.

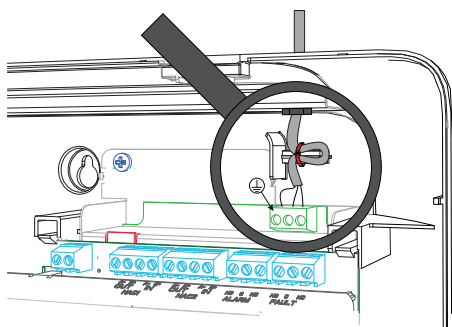

## 3.2.5 Batteries, alimentation de secours 24 V

Vous pouvez utiliser deux batteries de 12 V (7,2 Ah max. par boîtier) comme alimentation de secours.

Les batteries sont branchées en série. Si l'alimentation secteur est coupée, les batteries prennent le relais pour continuer d'alimenter la centrale incendie et les éléments concernés.

**Remarque!**

Notez également que la centrale incendie peut uniquement fonctionner sur batteries lorsque l'alimentation secteur est coupée.

Une fois les batteries disposées dans le boîtier, stabilisez-les à l'aide des blocs de mousse plastique fournis.

Placez les blocs de mousse plastique entre le dessus des batteries et le boîtier.

La durée d'alimentation de secours varie en fonction de la capacité des batteries et de la consommation des éléments connectés à la centrale. Vous pouvez faire une estimation de cette durée pour votre configuration à l'aide de la calculatrice fournie sur le CD.

Une fois la panne secteur résolue, le bloc d'alimentation repasse automatiquement sur le secteur si les batteries de la centrale incendie avaient pris le relais. Les batteries se rechargent alors automatiquement.

**Remarque!**

Veillez à respecter la polarité des batteries.

Si la polarité est inversée, le fusible thermique de la carte principale de la centrale incendie réagira.

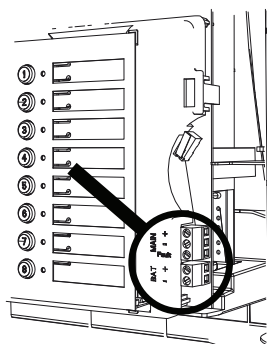
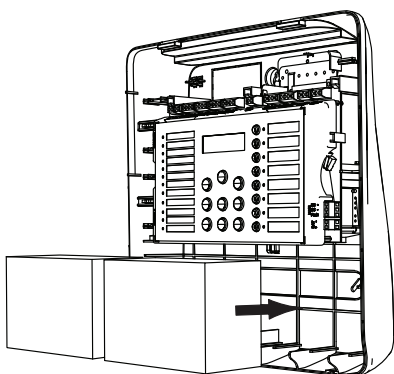



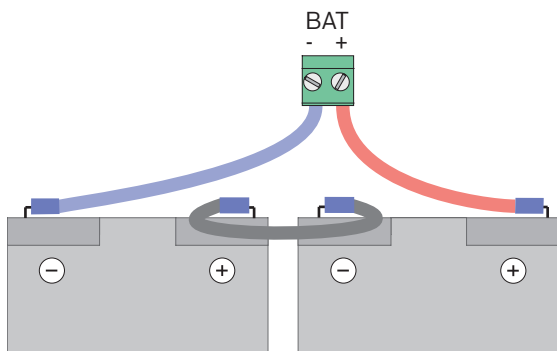

Stabilisez les batteries avec les blocs de mousse plastique fournis de façon à ce qu'elles ne bougent plus.

### 3.2.6 Extensions



**Remarque!**

Notez que la résistance de ligne pour les sorties de transistor est limitée à 22,5 ohms.

Les extensions sont branchées sur le côté gauche de la carte principale. Il suffit de brancher la carte aux fiches. Veillez à ce que la prise soit correctement enfoncée.  
Une rainure est prévue en haut des extensions. Assurez-vous que la carte a été correctement installée.



**Remarque!**

Seules deux extensions peuvent être branchées :  
FPC-500-2 : aucune extension ne peut être branchée  
FPC-500-4 : une extension peut être branchée  
FPC-500-8 : deux extensions peuvent être branchées

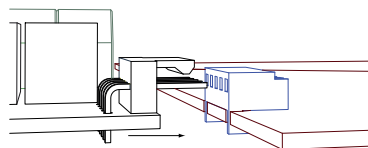
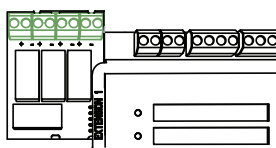

### 3.3 Câblage

Les composants externes tels que les zones, dispositifs de notification, entrées et autres, sont reliés aux borniers à vis fixés sur le dessus de la carte.

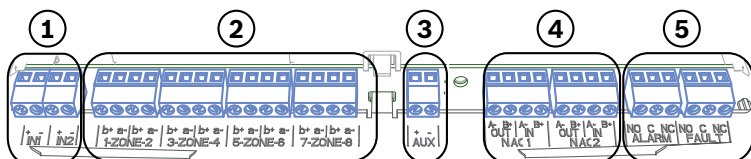

N°	Signification	FPC-500-2	FPC-500-4	FPC-500-8
1	Entrées	1	1	2
2	Zones	2	4	8
3	Alimentation auxiliaire		1	
4	Dispositif de notification		2	
5	Alarme et relais de défaillance		1/1	

#### Remarque!

Les bornes à vis sont conçues pour un diamètre de câble de 0,8 mm et pour des sections de câble maximales de 1,5 mm<sup>2</sup>. Des câbles non blindés doivent être utilisés avec la centrale incendie. Si vous utilisez des câbles blindés, reliez le blindage à la barre de masse d'un seul côté au-dessus du bloc d'alimentation.



### Résistances des bornes

Les zones des centrales incendie doivent être terminées par une borne. Utilisez des résistances ou des modules de fin de ligne conformes à la norme EN 54-13 (certificat BOSEC TCC 2 - 977).



#### Remarque!

Utilisez uniquement des résistances d'une tolérance de 1 % maximum.

Les résistances de 3,9 kOhm sont fournies.

### 3.3.1 Entrées

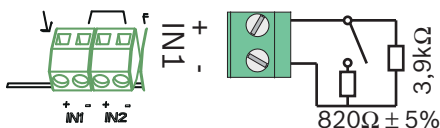

La centrale incendie propose deux entrées de commande. Vous pouvez leur affecter des fonctions différentes selon la programmation (voir *Configuration des entrées*, Page 43).

Les bornes de connexion IN1 et IN2 sont disponibles.



#### Remarque!

Notez que la résistance de ligne pour les entrées est limitée à 22,5 ohms.

Utilisez des résistances de 820 ohms  $\pm 5$  % pour la résistance d'alarme (non fournies).



#### Remarque!

Utilisez uniquement des boutons (sans mécanisme de verrouillage) si vous avez programmé des entrées en tant que **Exerc./évacuer**, **Silence** ou **Réinit. centrale**.

Les niveaux d'accès doivent être respectés, conformément à la norme EN 54-2.

### 3.3.2 Zones

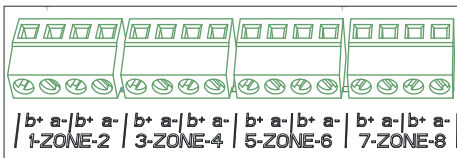

#### Remarque!

Ne connectez pas la zone- avec une alimentation+, telle qu'une alimentation auxiliaire, une alimentation externe ou une alimentation de secours par batteries.

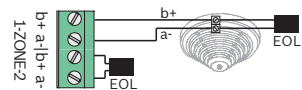
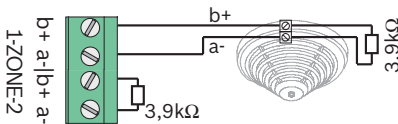

EN 54-13 (certificat  
BOSEC TCC 2 - 977)

Chaque zone doit se terminer par une borne.

Vous pouvez utiliser une résistance de  $3,9\text{ k}\Omega \pm 1\%$  ou des modules de fin de ligne pour respecter la norme EN 54-13 (certificat BOSEC TCC 2 - 977).

Les zones non utilisées doivent également se terminer par une borne. Il est interdit de combiner différents types de bornes.



#### Remarque!

Notez que la résistance de ligne pour les zones conventionnelles est limitée à 22,5 ohms.

La tension des zones doit être de  $20\text{ Vcc} \pm 1\text{ V}$ .

Le courant maximum des zones est de  $100\text{ mA} \pm 5\text{ mA}$ .



**Remarque!**

Respectez les réglementations locales concernant le nombre maximum de détecteurs par zone.

Si vous utilisez le module FLM-320-EOL4W, recourez à la calculatrice fournie sur le CD.



**Remarque!**

La dernière zone de la centrale incendie prend en charge les détecteurs à 4 fils.

La centrale incendie ne prend pas en charge la dépendance deux détecteurs avec des détecteurs à 4 fils.

Veuillez choisir votre bloc d'alimentation externe en fonction de la consommation.



**Remarque!**

Le fait d'activer un déclencheur manuel d'alarme incendie dans une zone programmée en tant que « **Sans délai** » déclenche immédiatement une alarme.



**Remarque!**

Utilisez uniquement des déclencheurs manuels d'alarme incendie dans des zones programmées en tant que **Sans délai**.

### 3.3.3 Alimentation auxiliaire

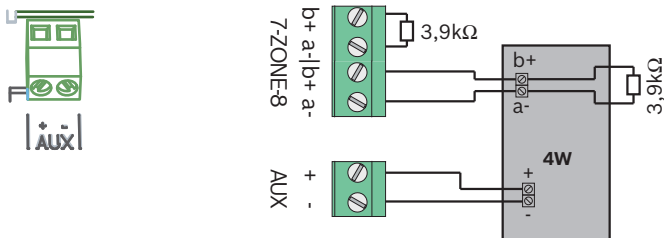

Non certifié EN54-13

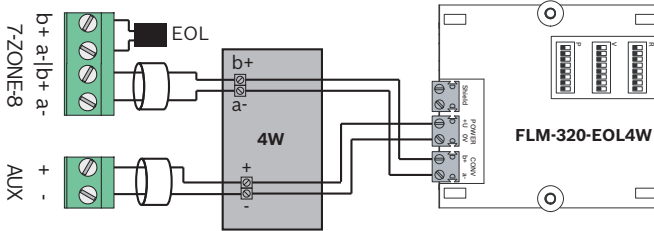

EN54-13 (certificat BOSEC TCC 2 - 977)

La centrale incendie vous permet d'utiliser des éléments à 4 fils (4W) dans la dernière zone. Ceux-ci doivent être alimentés par l'alimentation auxiliaire ou une source externe. La zone et l'alimentation externe doivent toutes les deux se terminer par une borne. Pour une connexion d'éléments à 4 fils conforme à la norme EN 54-13 (certificat BOSEC TCC 2 - 977), les lignes auxiliaires et de zone doivent être acheminées dans des câbles distincts.

Vous pouvez utiliser une résistance de  $3,9 \text{ k}\Omega \pm 1 \%$  ou des modules de fin de ligne pour respecter la norme EN 54-13 (certificat BOSEC TCC 2 - 977).

Programmez le schéma de réinitialisation de l'alimentation auxiliaire tel que décrit dans *Alimentation aux.*, Page 32.



### Remarque!

Notez que la résistance de ligne pour l'alimentation auxiliaire est limitée à 22,5 ohms.

### 3.3.4 Dispositifs de notification

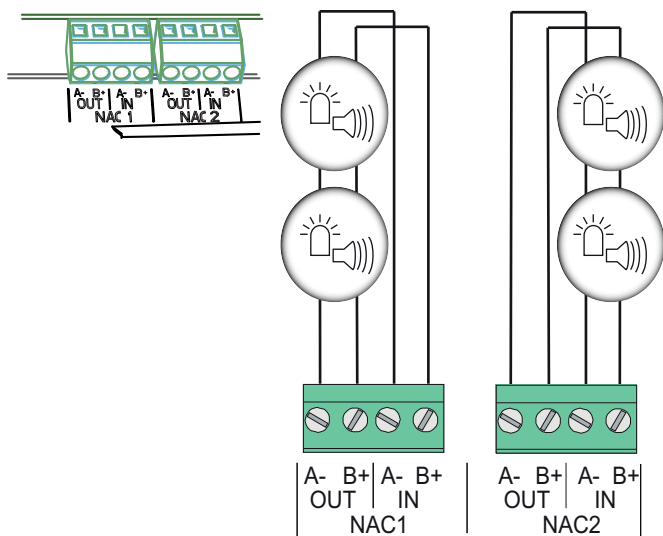

#### Remarque!



Chaque sortie de système de notification fournit un courant maximum de 500 mA/24 Vcc aux dispositifs de notification connectés. La plage de tension autorisée de la sortie est de 21-29 Vcc.

#### Remarque!



Notez que la résistance de ligne pour les dispositifs de notification est limitée à 22,5 ohms.

La centrale incendie propose deux circuits de dispositif de notification permettant d'activer la notification visuelle et sonore. En cas d'alarme incendie, les circuits de dispositif de notification sont activés suivant la programmation faite.

**Remarque!**

Branchez les dispositifs de notification aux bornes NAC1 et/ou NAC2. Cette connexion est conforme à la norme EN 54-13 (certificat BOSEC TCC 2 - 977).

### 3.3.5 Sorties de relais

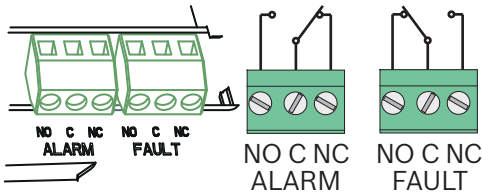
**Remarque!**

Par défaut, le relais de défaillance est activé. Celui-ci est ouvert en cas de défaillance.

La centrale incendie dispose de deux sorties de relais. Les relais sont du type relais de contact à permutation sans potentiel. Le relais d'alarme est activé par chaque alarme incendie.

**Remarque!**

Un dispositif de transmission doit être installé juste à côté (sans espace) de la centrale FPC-500-x.

La ligne reliant la centrale incendie au dispositif de transmission ne doit pas être exposée, car elle n'est pas surveillée.

**Remarque!**

Les deux sorties de relais « ALARM » et « FAULT » peuvent relayer un maximum de 1 A à 30 Vcc chacune.





**Remarque!**

Notez que la résistance de ligne pour les sorties de relais est limitée à 22,5 ohms.

### 3.3.6 Extensions

Les modules d'extension apportent quatre connexions activées par transistors ou relais.



**Remarque!**

Chaque sortie de relais peut relayer un maximum de 1 A à 30 Vcc.

Chaque sortie de transistor peut relayer un maximum de 20 A à 24 Vcc. Les charges inductives ne sont pas autorisées.

## 3.4 Premier démarrage



Lorsque la centrale incendie est reliée à l'alimentation pour la première fois, un test des voyants DEL et du ronfleur commence. Ce test est réalisé la première fois qu'une touche est utilisée.

Au premier démarrage, vous devez régler les paramètres standard suivants :

- Sélection de la langue
- Réglage de la date et l'heure

### 3.4.1 Sélection de la langue



Pour choisir la langue, procédez comme suit :

	Sélectionnez la langue à l'aide des flèches directionnelles.
	Confirmez votre choix dans le menu avec la touche de confirmation (ACK).

### 3.4.2 Réglage de l'heure et de la date

Réglez la date et l'heure actuelles. Il est important que la date et l'heure soient exactes pour, notamment :

- la mémoire d'événements, et
- le passage automatique en mode nuit.

	Sélectionnez le jour en cours à l'aide des flèches directionnelles.
	Confirmez votre choix dans le menu avec la touche de confirmation (ACK).

Répétez cette procédure pour sélectionner le mois, l'année et l'heure appropriés.

#### Remarque!



Le changement d'heure été/hiver n'est pas automatique, vous devez le faire vous-même.

En cas de coupure totale d'électricité, vous devrez régler à nouveau la date et l'heure.

## 4 Configuration du système

Ces opérations impliquent d'utiliser le niveau 3 pour lequel vous aurez besoin d'un code d'accès à saisir avec les touches des zones.

#### Remarque!





Les codes suivants sont programmés en usine :

Niveau de fonctionnement 2 : 1234

Niveau de fonctionnement 3 : 3333

Les réglages standard apparaissent dans la *Paramètres par défaut*, Page 72.

### Activation du niveau de fonctionnement 3

	Appuyez sur la touche de saisie des codes. Il vous est alors demandé de saisir un code.
CODE / 	Saisissez-le à l'aide des touches de zone 1 à 8.

Vous vous trouvez dans le menu de programmation du système.



#### Attention!

Au niveau de fonctionnement 3, la centrale incendie n'est pas opérationnelle. Aucune entrée ni sortie n'est surveillée.

### Sortie automatique du niveau 3

Si vous vous trouvez au niveau 3, le système le quitte automatiquement si vous n'appuyez sur aucune touche pendant 10 minutes.

Une minute avant de quitter le niveau 3, une tonalité pulsée du ronfleur interne indique le temps restant. Le délai avant la sortie automatique du niveau 3 s'affiche sur l'écran LCD.

### Sortie du niveau de fonctionnement 3



#### Remarque!

Lorsque vous quittez le niveau de fonctionnement 3, la centrale incendie passe automatiquement en mode nuit.

Si vous vous trouvez au niveau de fonctionnement 3, procédez comme suit.

	Appuyez sur la touche RESET. Vous quittez alors le niveau de fonctionnement 3 lorsque vous accédez au premier niveau du menu. La configuration est conservée et les entrées et sorties sont activées.
---	---

	<ul style="list-style-type: none"><li>- Appuyez sur la touche ACK pour quitter le niveau de fonctionnement 3.</li><li>- Si vous ne souhaitez pas quitter le niveau de fonctionnement 3, appuyez sur la touche RESET.</li></ul>
---	--

### Menu

Le niveau de fonctionnement 3 de la centrale incendie contient les options suivantes :

- **1- Config syst.**
- **2- Config. délai**
- **3- Config. zone**
- **4- Config. entrée**
- **5- Config. sortie**
- **6- Voir config**
- **7- Commde sortie**
- **8- Réinit. config**



### Remarque!

La structure et la description des menus des niveaux de fonctionnement 1 et 2 figurent dans la notice technique.



### Remarque!

Les menus sont décrits dans cette notice comme suit :

Un tiret (-) entre le numéro et la description du menu indique que le menu contient un sous-menu.

Le signe égal (=) entre le numéro et la description du menu représente une valeur définie.

Un espace entre le numéro et la description du menu indique qu'une valeur peut être définie.

Les valeurs prédéfinies apparaissent toujours en gras.

### Fonctionnement

Vous pouvez parcourir les menus de la centrale incendie de différentes manières.



### Utilisation du défilement automatique

	La sélection d'une option de menu passe automatiquement à l'option suivante au bout de 2,5 secondes. Pour sélectionner l'option de menu actuellement affichée, il vous suffit de confirmer avec la touche de confirmation (ACK).
---	--

### Utilisation des touches de zone

	Dans le menu, chaque option est flanquée d'un chiffre (1-8) en préfixe. Utilisez les touches de zone pour sélectionner l'option qui vous intéresse. Il n'est pas nécessaire que l'option de menu apparaisse à l'écran.
---	--

### Utilisation des touches fléchées

	Utilisez les touches fléchées pour vous déplacer dans le menu. Le fait d'appuyer sur une touche fléchée désactive le défilement automatique des menus.
	Confirmez votre choix dans le menu avec la touche de confirmation (ACK).



### Sortie des sous-menus

	Dans un menu ou sous-menu, vous pouvez retourner au niveau supérieur ou annuler le réglage à l'aide de la touche Réinitialiser (RESET (ESC)). Maintenez la touche RESET (ESC) enfoncée pendant 2 secondes pour retourner au premier niveau du menu.
---	--

## 4.1 Configuration du système



Le menu **Config syst.** permet de définir les réglages standard de votre centrale incendie.

### 4.1.1 Réglage de la date/l'heure

	Appuyez sur la touche de zone 1. Le menu <b>Config syst.</b> s'affiche.
	Appuyez sur la touche de zone 1. Vous pouvez maintenant régler la date et l'heure.
	Pour enregistrer la valeur saisie, appuyez sur la touche ACK.



Faites de même pour le mois, l'année, l'heure et les minutes.

### 4.1.2 Bip du ronfleur

	Appuyez sur la touche de zone 1. Le menu <b>Config syst.</b> s'affiche.
	Appuyez sur la touche de zone 2. Le sous-menu <b>Tonal clavier</b> s'affiche.
	Appuyez sur la touche de zone 1 ou 2 : – 1=On (paramètre par défaut) – 2 Off

### 4.1.3 Éléments de fin de ligne

Utilisez **Mod. fin ligne** pour indiquer si vous souhaitez utiliser des résistances ou modules de fin de ligne pour terminer la zone.

	Appuyez sur la touche de zone 1. Le menu <b>Config syst.</b> s'affiche.
	Appuyez sur la touche de zone 3. Le sous-menu <b>Mod. fin ligne</b> s'affiche.
	Appuyez sur une touche de zone (1-3) :

	<ul style="list-style-type: none"> <li>- 1=<b>Résistance</b> (paramètre par défaut, non conforme à la norme EN 54-13)</li> <li>- 2 <b>Seul Module 2W</b></li> <li>- 3 <b>Avec module 4W</b></li> </ul>
--	--

1 2 3 4 5 6 7 8

<b>Seuil Cc: mA</b>
---------------------





Si vous sélectionnez **Avec module 4W**, vous devez indiquer le seuil du court-circuit progressif.

Vous pouvez faire une estimation de cette durée pour votre configuration à l'aide de la calculatrice fournie sur le CD.

#### 4.1.4 Réinitialisation des zones





Ce menu vous permet d'indiquer le délai de réinitialisation des zones. Vous pouvez sélectionner la durée pendant laquelle les zones peuvent être déconnectées et la durée de stabilisation nécessaire pour le détecteur. Ce réglage sert au test de zone, lors du redémarrage de la centrale incendie et au stockage des alarmes intermédiaires.

##### Coupure à

	Appuyez sur la touche de zone 1. Le menu <b>Config syst.</b> s'affiche.
	Appuyez sur la touche de zone 4. Le sous-menu <b>Réinit. zone</b> s'affiche.
	Appuyez sur la touche de zone 1. Le sous-menu <b>Coupure à</b> apparaît.
	Appuyez sur une touche de zone (1-5). <ul style="list-style-type: none"> <li>- 1 1 s</li> <li>- 2=<b>5 s</b> (paramètre par défaut)</li> <li>- 3 10 s</li> </ul>

	<ul style="list-style-type: none"> <li>- 4 15 s</li> <li>- 5 20 s</li> </ul>
--	--

### Durée de stabilisation



	Appuyez sur la touche de zone 1. Le menu <b>Config syst.</b> s'affiche.
	Appuyez sur la touche de zone 4. Le sous-menu <b>Réinit. zone</b> s'affiche.
	Appuyez sur la touche de zone 2. Le sous-menu <b>Stab. durant</b> apparaît.
	Appuyez sur une touche de zone (1-5). <ul style="list-style-type: none"> <li>- 1 1 s</li> <li>- 2=5 s (paramètre par défaut)</li> <li>- 3 10 s</li> <li>- 4 15 s</li> <li>- 5 20 s</li> </ul>

### 4.1.5 Alimentation aux.

Le paramétrage **Avec zone** se rapporte à la dernière zone de la centrale incendie. Si la dernière zone est réinitialisée après une pré-alarme ou une alarme, l'alimentation auxiliaire est réinitialisée en même temps.

Le réglage **Avec centrale** réinitialise également l'alimentation chaque fois que la centrale incendie est réinitialisée.

Si vous sélectionnez **Jamais**, l'alimentation auxiliaire n'est jamais réinitialisée.

	Appuyez sur la touche de zone 1. Le menu <b>Config syst.</b> s'affiche.
	Appuyez sur la touche de zone 5. Le sous-menu <b>Alim. aux</b> apparaît.



	<p>Appuyez sur une touche de zone (1-3).</p> <ul style="list-style-type: none"> <li>- 1=<b>Avec zone</b> (paramètre par défaut)</li> <li>- 2 <b>Avec centrale</b></li> <li>- 3 <b>Jamais</b></li> </ul>
---	---



#### 4.1.6 Défauts

Le réglage **Défauts** indique si les défauts de la centrale incendie doivent être affichés jusqu'à sa réinitialisation manuelle.



#### Remarque!

Ce réglage ne s'applique pas aux défauts système.  
Ceux-ci peuvent uniquement être réinitialisés manuellement.

	<p>Appuyez sur la touche de zone 1. Le menu <b>Config syst.</b> s'affiche.</p>
	<p>Appuyez sur la touche de zone 6. Le sous-menu <b>Défauts</b> s'affiche.</p>
	<p>Appuyez sur la touche de zone 1 ou 2.</p> <ul style="list-style-type: none"> <li>- 1=<b>Verrouillage</b> (paramètre par défaut)</li> <li>- 2 <b>Non verrouill</b></li> </ul>

#### 4.1.7 Code de niveau



Le menu **Niveau Code** permet d'indiquer de nouveaux codes pour les niveaux de fonctionnement 2 et 3. Le nouveau code doit comporter 4 caractères ; il s'affiche à la saisie.



#### Remarque!

Les codes suivants sont programmés en usine :  
Niveau de fonctionnement 2 : 1234  
Niveau de fonctionnement 3 : 3333

	<p>Appuyez sur la touche de zone 1. Le menu <b>Config syst.</b> s'affiche.</p>
---	--

	Appuyez sur la touche de zone 7. Le sous-menu <b>Code</b> s'affiche.
	– 1- <b>Code niveau 2</b> – 2- <b>Code niveau 3</b>

1 2 3 4 5 6 7 8

**Code niveau 2****Déf. sur :** \_\_\_\_

Il vous est demandé de saisir le nouveau code.

1 2 3 4 5 6 7 8

**Code niveau 2****Confirmer :** \_\_\_\_

Vous devez confirmer le nouveau code en le saisissant de nouveau.



La procédure est exactement la même pour modifier le code du niveau de fonctionnement 3.

**Remarque!**

En cas d'oubli du code, veuillez contacter votre partenaire Bosch.

### 4.1.8 Journal de test

Vous pouvez demander à la centrale incendie de créer ou non un **Hist. tests**.

	Appuyez sur la touche de zone 1. Le menu <b>Config syst.</b> s'affiche.
	Appuyez sur la touche de zone 8. Le sous-menu <b>Hist. tests</b> s'affiche.
	Appuyez sur la touche de zone 1 ou 2. – 1= <b>Journal activé</b> (paramètre par défaut)

	- 2 <b>Journal désac</b>
--	--------------------------

## 4.2 Configuration des délais

Le menu **Config. délai** permet de programmer différents délais pour différents types de programmes de zones, sorties et défauts.

	Appuyez sur la touche de zone 2. Le menu <b>Config. délai</b> s'affiche.
---	--



### 4.2.1 Désactivation du mode jour

Indiquez si vous souhaitez quitter le mode jour (les zones avec vérification d'alarme déclenchent un intervalle de vérification en cas d'alarme) manuellement ou automatiquement à une heure précise. Vous pouvez programmer l'heure dans ce sous-menu.



#### Remarque!

Le mode jour doit toujours être activé manuellement ; il est impossible de configurer son démarrage automatique.

	Appuyez sur la touche de zone 2. Le menu <b>Config. délai</b> s'affiche.
	Appuyez sur la touche de zone 1. Le sous-menu <b>Mode jour off</b> s'affiche.
	Appuyez sur la touche de zone 1 ou 2. - 1= <b>Manuel</b> (paramètre par défaut) - 2 <b>Automatique</b>

Si vous réglez **Mode jour off** sur **Automatique**, vous devez programmer l'heure de permutation du mode jour au mode nuit.

1 2 3 4 5 6 7 8

**H arrêt** : :17:00

**Confirmer avec**

Définissez l'heure à l'aide des touches fléchées, puis confirmez en appuyant sur la touche ACK.

## 4.2.2 Vérification d'alarme

### Remarque!







Ce paramètre ne s'applique qu'aux zones programmées en tant que vérification d'alarme.

Notez que les réglages de délai ne sont efficaces qu'en mode jour. En mode nuit, l'alarme se déclenche immédiatement.

Le menu **Vérif. alarme** permet de définir le délai durant lequel l'utilisateur doit confirmer le déclenchement d'une alarme (**Acquitter dans**). Le sous-menu **Temps rech** indique le délai dont bénéficie l'utilisateur pour entrer dans la zone de déclenchement d'alarme avant que le dispositif de notification ne soit activé. Vous pouvez également utiliser **Sirène 1** pour indiquer si :





- **Alerte active Sirène 1** immédiatement en cas d'alarme. **Sirène 1** est ensuite désactivé au cours de l'intervalle de vérification et ré-activé après l'intervalle de vérification.
- Avec **Évacuer, Sirène 1** est désactivé pendant le délai et uniquement activé pendant l'alarme réelle.

### Réglage du délai pour l'acquiescement d'une alarme





	Appuyez sur la touche de zone 2. Le menu <b>Config. délai</b> s'affiche.
	Appuyez sur la touche de zone 2. Le sous-menu <b>Vérif. alarme</b> apparaît.
	Appuyez sur la touche de zone 1. Le sous-menu <b>Acquitter dans</b> apparaît.
	Choisissez le délai à l'aide des touches de zones.

	<ul style="list-style-type: none"> <li>- <b>1 30 s</b></li> <li>- <b>2 60 s</b> (paramètre par défaut)</li> <li>- <b>3 90 s</b></li> <li>- <b>4 120 s</b></li> </ul>
--	--

### Réglage du délai d'intervalle de vérification

	Appuyez sur la touche de zone 2. Le menu <b>Config. délai</b> s'affiche.
	Appuyez sur la touche de zone 2. Le sous-menu <b>Vérif. alarme</b> apparaît.
	Appuyez sur la touche de zone 2. Le sous-menu <b>Temps rech</b> apparaît.
	Choisissez le délai à l'aide des touches de zones. <ul style="list-style-type: none"> <li>- <b>1 1 min</b> (paramètre par défaut)</li> <li>- 2 2 min</li> <li>- 3 3 min</li> <li>- 4 4 min</li> <li>- 5 5 min</li> <li>- 6 6 min</li> <li>- 7 7 min</li> <li>- 8 8 min</li> </ul>

### Dispositif de notification 1

	Appuyez sur la touche de zone 2. Le menu <b>Config. délai</b> s'affiche.
	Appuyez sur la touche de zone 2. Le sous-menu <b>Vérif. alarme</b> apparaît.
	Appuyez sur la touche de zone 3. Le sous-menu <b>Sirène 1</b> s'affiche.
	Appuyez sur la touche de zone 1 ou 2.

- |  |  |
|--|--|
|  | <ul style="list-style-type: none"> <li>- 1 <b>Alerte</b></li> <li>- 2=<b>Évacuer</b> (paramètre par défaut)</li> </ul> |
|--|--|

### 4.2.3 Stockage d'une alarme intermédiaire

Le stockage d'une alarme intermédiaire est une procédure automatique destinée à éviter les fausses alarmes, autant que faire se peut. La procédure complète dure 60 secondes :

- Dix secondes après la détection d'un incendie, la zone est réinitialisée (réglage **Réinit. après**).
- La zone est réinitialisée pendant « n » secondes (réglage **Coupure à**, *Coupure à*, Page 31).
- Les éléments de la zone subissent une seconde phase de stabilisation de « n » secondes (réglage **Stab. durant**, *Durée de stabilisation*, Page 32).

#### Attention!

Les détecteurs de la série FCP-320 ne doivent pas être utilisés avec l'option de stockage d'une alarme intermédiaire car le détecteur calcule une nouvelle valeur d'état de veille après la réinitialisation, ce qui peut accroître le seuil d'alarme. En cas d'incendie, l'alarme se déclencherait alors plus tard.



Avant d'utiliser des détecteurs automatiques d'incendie, voyez avec le fabricant si vous pouvez les utiliser avec l'option de stockage d'une alarme intermédiaire.





Ce menu vous permet de modifier les délais prédéfinis que nous venons de mentionner.

#### Réinitialisation après

	Appuyez sur la touche de zone 2. Le menu <b>Config. délai</b> s'affiche.
	Appuyez sur la touche de zone 3. Le sous-menu <b>Double détect.</b> apparaît.

	Appuyez sur la touche de zone 1. Le sous-menu <b>Réinit. après</b> apparaît.
	Choisissez le délai à l'aide des touches de zones. <ul style="list-style-type: none"><li>- 1 1 s</li><li>- 25 s</li><li>- <b>3 10 s</b> (paramètre par défaut)</li><li>- 4 15 s</li><li>- 5 20 s</li></ul>



### Affichage du délai total

	Appuyez sur la touche de zone 2. Le menu <b>Config. délai</b> s'affiche.
	Appuyez sur la touche de zone 3. Le sous-menu <b>Double détect.</b> apparaît.
	Appuyez sur la touche de zone 2. Le sous-menu <b>Délai total</b> apparaît.

Le délai total s'affiche.

## 4.2.4 Délai pour une défaillance secteur

L'option de menu **Défaut alim** permet de définir le délai au bout duquel un message d'erreur concernant une défaillance d'alimentation (secteur ou batteries) doit s'afficher. Si le défaut est résolu dans ce délai, le message disparaît.

	Appuyez sur la touche de zone 2. Le menu <b>Config. délai</b> s'affiche.
	Appuyez sur la touche de zone 4. Le sous-menu <b>Défaut alim</b> s'affiche.
	Choisissez le délai à l'aide des touches de zones. <ul style="list-style-type: none"><li>- 1=<b>Sans délai</b> (paramètre par défaut)</li><li>- 2 1 min</li></ul>

- |  |            |
|--|------------|
|  | - 3 5 min  |
|  | - 4 10 min |
|  | - 5 15 min |

## 4.3 Configuration d'une zone

Le menu **Config. zone** permet de programmer les différentes zones de la centrale incendie. Selon le modèle de centrale, vous pouvez configurer 2, 4 ou 8 zones. Voici les types de zones disponibles :

### Aucun délai (Sans délai)

Une zone programmée en tant que **Sans délai** déclenche immédiatement une alarme. Si vous utilisez des déclencheurs manuels d'alarme incendie, vous devez les définir sur **Sans délai**.



#### Remarque!

Utilisez uniquement des déclencheurs manuels d'alarme incendie dans des zones programmées en tant que **Sans délai**.

### Double détect. Stockage d'une alarme intermédiaire

Une zone déclenche une alarme. Elle est évaluée par la centrale incendie en tant que pré-alarme et n'est pas affichée. La zone est automatiquement réinitialisée. Si l'alarme se déclenche à nouveau, la centrale bascule immédiatement en alarme. Si une seconde alarme n'est pas déclenchée, la centrale incendie retourne à son état normal au bout de 10 minutes.

### Vérification d'alarme (Vérif. alarme)



#### Remarque!

Notez que le délai n'est efficace qu'en mode jour. En mode nuit, l'alarme se déclenche immédiatement.





**Remarque!**

Si la centrale incendie passe automatiquement en mode nuit au cours d'un intervalle de vérification, une alarme se déclenche immédiatement.



**Remarque!**

Si une alarme se déclenche dans une zone programmée en tant que vérification d'alarme, et ce, au cours de l'intervalle de vérification d'une autre zone, une alarme se déclenche automatiquement.

Si une zone programmée en tant que vérification d'alarme détecte un incendie, elle déclenche une alarme, qui est retardée.

L'écran LCD vous demande de vérifier l'alarme. Vous devez la confirmer dans le délai imparti à l'aide de la touche ACK. Après ce délai, l'intervalle de vérification est activé. Pendant cet intervalle, vous devez rechercher la zone de déclenchement de l'alarme et, au besoin, déclencher une alarme.

Au cours de l'intervalle de vérification, la centrale peut être réinitialisée sans déclencher d'alarme. Une fois l'intervalle de vérification terminé, la centrale passe en mode alarme.

**Dépendance deux détecteurs (Dépend 2 détec)**

**Attention!**



Les détecteurs connectés à des unités d'affichage déportées ne doivent pas être utilisés avec la dépendance deux détecteurs.

La dépendance deux détecteurs fonctionne uniquement avec les détecteurs qui utilisent une résistance d'alarme de 820 ohms +/- 5 % ou 910 ohms +/- 5 %.

Sinon, en cas d'incendie, le fonctionnement adéquat de la centrale incendie ne peut pas être garanti.

**Remarque!**

La centrale incendie ne prend pas en charge la dépendance deux détecteurs avec des détecteurs à 4 fils.

La zone doit contenir au moins un détecteur. Si l'un des détecteurs de la zone se déclenche, une pré-alarme est signalée. Si un autre détecteur de la même zone se déclenche, une alarme est déclenchée. La centrale tente automatiquement de réinitialiser la pré-alarme toutes les 10 minutes. Ceci est toutefois impossible si un détecteur reste actif. Cette procédure se répète jusqu'à l'extinction de tous les détecteurs (la centrale retourne alors à son état normal) ou jusqu'à ce qu'un second détecteur se déclenche ; la pré-alarme devient alors une alarme.

**Dépendance deux zones (Dépend 2 zones)**

Concerne des zones contiguës (zones 1 et 2, par exemple).

Si une zone détecte une alarme, une pré-alarme est signalée.



L'alarme n'est déclenchée qu'en cas d'activation de la seconde zone.

Dépendances de zones possibles :

- FPC-500-2 : 1 et 2
- FPC-500-4 : 1 et 2, 3 et 4
- FPC-500-8 : 1 et 2, 3 et 4, 5 et 6, 7 et 8

Si vous configurez une zone en dépendance deux zones, la zone associée est également modifiée automatiquement.

**Zones 1 à 8**

	<p>Appuyez sur la touche de zone 3. Le menu <b>Config. zone</b> s'affiche.</p>
	<p>Appuyez sur la touche de zone 1. La zone 1 s'affiche.</p>
	<p>Programmez la zone à l'aide des touches de zones.</p> <ul style="list-style-type: none"> <li>- 1=<b>Sans délai</b> (paramètre par défaut)</li> <li>- 2 <b>Double détect.</b></li> </ul>

- 3 **Vérif. alarme**
- 4 **Dépend 2 détec**
- 5 **Dépend 2 zones**

Les zones 2 à 8 sont préprogrammées comme la zone 1. Vous pouvez en modifier les réglages, comme la zone 1.



#### Remarque!

Les zones 3 et 4 sont uniquement disponibles sur les modèles FPC-500-4 et FPC-500-8. Les zones 5 à 8 sont uniquement disponibles sur le modèle FPC-500-8.

## 4.4 Configuration des entrées

Le menu **Config. entrée** permet de programmer le comportement des entrées.



#### Remarque!

Utilisez uniquement des boutons (sans mécanisme de verrouillage) si vous avez programmé des entrées en tant que **Exerc./évacuer**, **Silence** ou **Réinit. centrale**.  
Les niveaux d'accès doivent être respectés, conformément à la norme EN 54-2.



#### Remarque!

Le nombre d'entrées varie en fonction du modèle (une sur les FPC-500-2 et FPC-500-4, deux sur le FPC-500-8).





Appuyez sur la touche de zone 4.  
Le menu **Config. entrée** s'affiche.

### 4.4.1 Entrée 1



Appuyez sur la touche de zone 4.  
Le menu **Config. entrée** s'affiche.



	<p>Appuyez sur la touche de zone 1. Le sous-menu <b>Entrée 1</b> s'affiche.</p>
	<p>Programmez l'entrée 1 à l'aide des touches de zones.</p> <ul style="list-style-type: none"> <li>- 1= <b>Non utilisé</b> (paramètre par défaut)</li> <li>- 2 <b>Exerc./évacuer</b></li> <li>- 3 <b>Silence</b></li> <li>- 4 <b>Niveau 2</b></li> <li>- 5 <b>Réinit. centrale</b></li> <li>- 6 <b>Déf. alim. ext</b></li> <li>- 7 <b>Déf. batt ext</b></li> </ul>

**Remarque!**

Il n'est pas nécessaire de confirmer les fonctions d'entrée sur la centrale.

Pour activer les entrées, utilisez donc un interrupteur à clé si vous le pouvez.

#### 4.4.2 Entrée 2 (FPC-500-8 uniquement)

	<p>Appuyez sur la touche de zone 4. Le menu <b>Config. entrée</b> s'affiche.</p>
	<p>Appuyez sur la touche de zone 2. Le sous-menu <b>Entrée 2</b> s'affiche.</p>

Les autres réglages correspondent à ceux de l'**Entrée 1**.

## 4.5 Configuration des sorties

Le menu **Config. sortie** permet de programmer le comportement des différentes sorties de la centrale incendie.

### 4.5.1 Dispositifs de notification

Le sous-menu **Sirène** permet de programmer le comportement des dispositifs de notification. Vous pouvez utiliser **Sirène zones** pour affecter les dispositifs de notification à des zones

particulières. **Réactiv sirène** indique si des dispositifs de notification désactivés ont été réactivés par une nouvelle alarme dans une autre zone. Vous pouvez utiliser **Sirène en test** pour indiquer si les dispositifs de notification doivent être activés pendant 15 secondes lors d'un test de zone.





### Attention!



Lorsque vous affectez des zones aux dispositifs de notification, veillez à ce que chaque zone de la centrale incendie soit bien affectée à un dispositif de notification minimum.

Les zones non affectées ne déclencheront aucune alarme via le dispositif de notification en cas d'incendie.





### Affectation d'une zone au dispositif de notification 1

	Appuyez sur la touche de zone 5. Le menu <b>Config. sortie</b> s'affiche.
	Appuyez sur la touche de zone 1. Le sous-menu <b>Sirène</b> s'affiche.
	Appuyez sur la touche de zone 1. Le sous-menu <b>Sirène zones</b> s'affiche.
	Utilisez les touches de zones pour sélectionner les zones dont vous souhaitez que les alarmes activent le dispositif de notification 1. Vous pouvez sélectionner plusieurs zones. Si vous appuyez une seconde fois sur la touche de la zone, la sélection est annulée.
	Confirmez votre sélection.





### Affectation d'une zone au dispositif de notification 2

Voir « Affectation d'une zone au dispositif de notification 1 »,  
*Affectation d'une zone au dispositif de notification 1, Page 45.*

### Réactivation de dispositifs de notification

	Appuyez sur la touche de zone 5. Le menu <b>Config. sortie</b> s'affiche.
	Appuyez sur la touche de zone 1. Le sous-menu <b>Sirène</b> s'affiche.
	Appuyez sur la touche de zone 3. Le sous-menu <b>Réactiv sirène</b> s'affiche.
	Appuyez sur la touche de zone 1 ou 2. 1= <b>Par autre zone</b> (paramètre par défaut) 2 <b>Pas de réactiv</b>





### Comportement d'un dispositif de notification lors d'un test de zone

	Appuyez sur la touche de zone 5. Le menu <b>Config. sortie</b> s'affiche.
	Appuyez sur la touche de zone 1. Le sous-menu <b>Sirène</b> s'affiche.
	Appuyez sur la touche de zone 4. Le sous-menu <b>Sirène en test</b> s'affiche.
	Appuyez sur la touche de zone 1 ou 2. 1 <b>Activation</b> 2= <b>Pas d'activat.</b> (paramètre par défaut)





## 4.5.2 Relais d'alarme

Le sous-menu **Relais alarme** permet de définir les propriétés du relais d'alarme, y compris les réglages **Poss. silence** et **Ex. évac poss**. Vous pouvez utiliser **Poss. silence** pour indiquer si le relais doit être désactivé manuellement. **Ex. évac poss** indique si le relais d'alarme est également activé lors d'une alarme manuelle (exercice d'évacuation / évacuation).

**Le son du relais d'alarme peut être coupé.**

	Appuyez sur la touche de zone 5. Le menu <b>Config. sortie</b> s'affiche.
	Appuyez sur la touche de zone 2. Le sous-menu <b>Relais alarme</b> s'affiche.
	Appuyez sur la touche de zone 1. Le sous-menu <b>Poss. silence</b> s'affiche.
	Appuyez sur la touche de zone 1 ou 2. 1 <b>Poss. silence</b> 2= <b>Imposs. silenc</b> (paramètre par défaut)

**Un relais d'alarme suit une alarme manuelle**





	Appuyez sur la touche de zone 5. Le menu <b>Config. sortie</b> s'affiche.
	Appuyez sur la touche de zone 2. Le sous-menu <b>Relais alarme</b> s'affiche.
	Appuyez sur la touche de zone 2. Le sous-menu <b>Ex. évac poss</b> s'affiche.
	Appuyez sur la touche de zone 1 ou 2. 1 <b>Ex. évac poss</b> 2= <b>Ex évac impos</b> (paramètre par défaut)

**4.5.3 OC/Extensions de relais**

Le menu **Alim. CO/Rel** permet de définir indépendamment les propriétés de toutes les sorties **CO/Relais**. Les réglages possibles pour les sorties **CO/Relais** 2 à 8 correspondent à ceux du premier **CO/Relais**. Les réglages possibles sont les suivants :

- **Zone = Alarme** : la sortie est activée si la zone déclenche une alarme. Ici, la zone 1 est affectée à la sortie 1, etc.

- **Zone Normal** : si l'état de la zone n'est pas normal, la sortie est activée. Affectation : zone 1 à la sortie 1, etc.
- **Somme Alarme** : lorsque la centrale incendie est en état d'alarme, cette sortie est activée, quelle que soit la zone concernée.
- **Somme Préalar** : lorsque la centrale incendie est en état de pré-alarme, cette sortie est activée, quelle que soit la zone concernée.
- **Somme Défaut** : cette sortie est activée en cas de défaut.
- **Somme Désact** : si un élément de la centrale incendie est désactivé, cette sortie est activée (zones, dispositifs de notification, relais).
- **Somme Test** : cette sortie est activée si une zone de la centrale incendie est en mode de test.
- **Non utilisé** : la sortie n'est pas utilisée.





	Appuyez sur la touche de zone 5. Le menu <b>Config. sortie</b> s'affiche.
	Appuyez sur la touche de zone 3. Le sous-menu <b>Alim. CO/Rel</b> s'affiche.
	Appuyez sur la touche de zone 1 pour choisir le collecteur ouvert 1.
	<p>Choisissez le réglage voulu à l'aide des touches de zones.</p> <ul style="list-style-type: none"> <li>- 1=<b>Zone = Alarme</b> (paramètre par défaut)</li> <li>- 2 <b>Zone Normal</b></li> <li>- 3 <b>Somme Alarme</b></li> <li>- 4 <b>Somme Préalar</b></li> <li>- 5 <b>Somme Défaut</b></li> <li>- 6 <b>Somme Désact</b></li> <li>- 7 <b>Somme Test</b></li> <li>- 8 <b>Non utilisé</b></li> </ul>

La procédure pour les **CO/Relais** 2 à 8 est identique.



## 4.6 Affichage de la configuration





Le menu **Voir config** permet d'afficher la programmation de la centrale incendie.

	Appuyez sur la touche de zone 6. Le menu <b>Voir config</b> s'affiche.
 	Utilisez les touches fléchées pour parcourir plus rapidement la programmation affichée. Maintenez la touche fléchée vers le bas enfoncée pour parcourir le menu par blocs de 10 éléments.
	Pour sortir de l'affichage, appuyez sur la touche ESC.



## 4.7 Contrôle des sorties

Le menu **Commde sortie** permet d'activer et de désactiver les sorties individuelles pour un test. Lorsque vous quittez le niveau de fonctionnement 3, toutes les activations de sorties sont réinitialisées et retournent à leur état normal.



### 4.7.1 Dispositif de notification 1

	Appuyez sur la touche de zone 7. Le menu <b>Commde sortie</b> s'affiche.
	Appuyez sur la touche de zone 1. Le sous-menu <b>Sirène 1</b> s'affiche.
 	<ul style="list-style-type: none"><li>– Appuyez sur la touche ACK. Le dispositif de notification 1 est activé.</li><li>– Appuyez sur la touche RESET. Le dispositif de notification 1 est désactivé.</li></ul>



### 4.7.2 Dispositif de notification 2

	Appuyez sur la touche de zone 7. Le menu <b>Commdé sortie</b> s'affiche.
	Appuyez sur la touche de zone 2. Le sous-menu <b>Sirène 2</b> s'affiche.
	<ul style="list-style-type: none"> <li>– Appuyez sur la touche ACK. Le dispositif de notification 2 est activé.</li> <li>– Appuyez sur la touche RESET. Le dispositif de notification 2 est désactivé.</li> </ul>

### 4.7.3 Relais d'alarme





	Appuyez sur la touche de zone 7. Le menu <b>Commdé sortie</b> s'affiche.
	Appuyez sur la touche de zone 3. Le sous-menu <b>Relais alarme</b> s'affiche.
	<ul style="list-style-type: none"> <li>– Appuyez sur la touche ACK. Le relais d'alarme est activé.</li> <li>– Appuyez sur la touche RESET. Le relais d'alarme est désactivé.</li> </ul>

### 4.7.4 Relais de dérangement

	Appuyez sur la touche de zone 7. Le menu <b>Commdé sortie</b> s'affiche.
	Appuyez sur la touche de zone 4. Le sous-menu <b>Défaut relais</b> s'affiche.
	<ul style="list-style-type: none"> <li>– Appuyez sur la touche ACK. Le relais de défaillance est activé.</li> <li>– Appuyez sur la touche RESET.</li> </ul>



	Le relais de défaillance est désactivé.
--	---

#### 4.7.5 OC/Extension de relais

	Appuyez sur la touche de zone 7. Le menu <b>Commde sortie</b> s'affiche.
	Appuyez sur la touche de zone 5. Le sous-menu <b>Alim. CO/Rel</b> s'affiche.
	Appuyez sur la touche de zone 1. Le sous-menu <b>CO/Relais</b> 1 s'affiche.
	<ul style="list-style-type: none"><li>– Appuyez sur la touche ACK. La sortie du <b>CO/Relais</b> 1 est activée.</li><li>– Appuyez sur la touche RESET. La sortie du <b>CO/Relais</b> 1 est désactivée.</li></ul>

Faites de même pour les sorties de collecteur ouvert 2 à 8.

#### 4.7.6 Contrôle de toutes les sorties

	Appuyez sur la touche de zone 7. Le menu <b>Commde sortie</b> s'affiche.
	Appuyez sur la touche de zone 6. Le sous-menu <b>Tout</b> s'affiche.
	<ul style="list-style-type: none"><li>– Appuyez sur la touche ACK. Toutes les sorties sont activées.</li><li>– Appuyez sur la touche RESET. Toutes les sorties sont désactivées.</li></ul>

### 4.8 Réinitialisation à l'état initial

Vous pouvez utiliser **Réinit. config** pour réinitialiser la programmation de la centrale incendie aux valeurs par défaut initiales.



### Remarque!

Cette procédure efface toutes les modifications apportées à la programmation de la centrale incendie. La centrale est réinitialisée à son état initial, voir *Paramètres par défaut*, Page 72.

	<p>Appuyez sur la touche de zone 8. Le menu <b>Réinit. config</b> s'affiche.</p>
	<ul style="list-style-type: none"> <li>- Appuyez sur la touche ACK. La centrale incendie est réinitialisée à ses valeurs initiales.</li> <li>- Appuyez sur la touche RESET. Le menu se ferme sans enregistrer vos modifications.</li> </ul>

## 5 Dépannage

### Fusible thermique, surveillance du bloc d'alimentation

Le bloc d'alimentation intégré est équipé d'un fusible thermique. En cas de surcharge, il coupe automatiquement l'alimentation. Après refroidissement, le fusible commute à nouveau l'alimentation.

Le bloc d'alimentation est doté d'un voyant DEL vert qui clignote en cas d'erreur.

### Fusible thermique, surveillance de la batterie

La carte mère est dotée d'un fusible thermique qui surveille le courant de la batterie et la protège de toute inversion de la polarité.

Après refroidissement, le fusible commute à nouveau le courant de la batterie.

### Mise à jour du logiciel de la centrale (micrologiciel) via le port USB

Vous pouvez mettre à jour le logiciel de la centrale via le port USB situé sur le côté inférieur gauche de la carte principale. Pour cela, reliez le port USB à votre ordinateur et installez le logiciel fourni sur le CD. Suivez les instructions à l'écran.

## 6 Caractéristiques techniques

	FPC-500- 2	FPC-500- 4	FPC-500- 8
Zones	2	4	8
Nombre maximal de détecteurs conformément à la norme EN 54-2	64	128	256
Nombre maximal de détecteurs par zone conformément à la norme EN 54-2	32		
Nombre maximum d'extensions	0	1	2
Entrées prog.	1		2
Sortie AUXILIAIRE	1		
Sortie du dispositif d'alarme	2		
Relais	2		

### 6.1 Caractéristiques électriques

	FPC-500- 2	FPC-500- 4	FPC-500- 8
Tension d'alimentation	230 Vca +10 %/-15 %, 50-60 Hz		
Consommation	275 mA	312 mA	375 mA
Consommation CA	80 W		

	<b>FPC-500- 2</b>	<b>FPC-500- 4</b>	<b>FPC-500- 8</b>
Tension de fonctionnement	21,4 Vcc à 29 Vcc		
$I_{\min}$	70 mA		
$I_{\max., a}$	0,7 A		
$I_{\max., b}$	2,3 A		
Zones			
– Tension	20 Vcc $\pm$ 1 Vcc		
– Courant de sortie max.	100 mA $\pm$ 5 mA		
– Résistance de ligne maximale	22,5 ohms		
AUX			
– Tension	21 Vcc à 29 Vcc		
– Courant de sortie max.	500 mA $\pm$ 10 %		
– Résistance de ligne maximale	22,5 ohms		
– Fusible	0,75 A à 60 V		
Sorties de dispositif de notification			
– Tension	21 Vcc à 29 Vcc		
– Courant de sortie max.	500 mA $\pm$ 10 % par sortie		
– Résistance de ligne maximale	22,5 ohms		
– Fusible	0,75 A à 60 V		
Sorties de relais			
– Possibilité de détachement	1 A à 30 Vcc		
– Résistance de ligne maximale	22,5 ohms		
Sorties du transistor			
– Possibilité de détachement	Aucune charge inductive 20 mA à 24 Vcc 22,5 ohms		

	<b>FPC-500- 2</b>	<b>FPC-500- 4</b>	<b>FPC-500- 8</b>
– Résistance de ligne maximale			
Type de câble recommandé	Câble non blindé, diamètre de câble de 0,8 mm, section de câble max. de 1,5 mm <sup>2</sup>		
Batteries			
– Résistance intérieure max.	800 mohms		
– Consommation de courant max.	2,3 A		
– Fusible	5 A à 60 V		
Tension finale	21,4 V		

### 6.1.1 Paramètres de communication

	<b>FPC-500- 2</b>	<b>FPC-500- 4</b>	<b>FPC-500- 8</b>
<b>Dispositifs de notification</b>			
Veille			
– A-	10 V à 15 V		
– B+	0 V à 0,5 V		
État d'alarme			
– A-	0 V à 1 V		
– B+	21 V à 29 V		
<b>Entrées</b>			
– Résistance d'alarme	820 ohms ±5 %		
– Résistance de fin de ligne	3 900 ohms ±1 %		
<b>Zones (avec combinaison de résistance)</b>			
– Résistance d'alarme	820 ohms ±5 % 910 ohms ±5 %		

	FPC-500- 2	FPC-500- 4	FPC-500- 8
	Pas de <b>Dépend 2 détec</b> : 680 ohms $\pm 5$ %		
– Résistance de fin de ligne	3 900 ohms $\pm 1$ %		
<b>Zones (avec module EOL)</b>			
– Résistance d'alarme	820 ohms $\pm 5$ % 910 ohms $\pm 5$ % Pas de <b>Dépend 2 détec</b> : 680 ohms $\pm 5$ %		

## 6.2 Caractéristiques mécaniques

	FPC-500- 2	FPC-500- 4	FPC-500- 8
Dimensions (H x l x P)	351 x 351 x 90 mm		
Poids	2 200 g, sans batteries		
Matière du boîtier			
– Recto	ABS+PC		
– Verso	ABS-FR		
Couleur du boîtier			
– Recto	RAL 9003 (blanc sécurité)		
– Verso	PANTONE 10 C (gris graphite)		

## 6.3 Caractéristiques environnementales

	FPC-500- 2	FPC-500- 4	FPC-500- 8
Catégorie de protection suivant EN 60529	IP 30		



	<b>FPC-500- 2</b>	<b>FPC-500- 4</b>	<b>FPC-500- 8</b>
Catégorie de protection conforme EN 60950	II		
Immunité aux interférences CEM, émissions	EN 61000-6-3		
Immunité aux interférences CEM	EN 50130-4		
Vibrations	EN 60068-2-6		
Température de fonctionnement autorisée	0 °C à +40 °C		
Température de stockage autorisée	-10 °C à +55 °C		
Humidité relative	95 % max. sans condensation		

## 6.4 Informations conformes EN 54-4, chapitre 7.1

a) Il s'agit d'un bloc d'alimentation installé dans la centrale incendie FPC-500. Il alimente en courant l'appareil ainsi que les périphériques connectés et est utilisé pour charger les deux batteries connectables.

b) Caractéristiques techniques

1) Alimentation de sortie recommandée	61 W
2) Alimentation	230 Vca +10 %/-15 %, 50–60 Hz
Tension de fonctionnement	26 Vcc à 29 Vcc
3) Paramètres de communication	Aucun
4) Valeurs de fusible	3,15 A/250 V

5) Batteries	Batterie sèche au plomb 2 x 7,0–7,2 Ah (max.)
6) Consommation de courant max.	2,3 A
7) Résistance intérieure max. de la batterie	800 mohms
8) $I_{\min}$	70 mA
$I_{\max, a}$	0,7 A
$I_{\max, b}$	2,3 A
9) Paramètres de câble	
Batterie	Câble fourni
Tableau d'alimentation	Câblé d'usine
Alimentation 230 V	Câble standard 1,5 mm <sup>2</sup>

c) Le bloc d'alimentation fait partie de la centrale incendie FPC-500 et est fourni préinstallé. Aucune instruction d'installation supplémentaire n'est nécessaire.

1) Veuillez vous référer aux informations sur les caractéristiques environnementales du présent document.

2) Le bloc d'alimentation est fourni préinstallé – aucune instruction d'assemblage nécessaire.

3) Pour les instructions de connexion, veuillez vous référer aux instructions d'installation du modèle FPC-500.

d) Le bloc d'alimentation fait partie de la centrale incendie FPC-500 (aucune notice technique supplémentaire). Le bloc d'alimentation fait partie de la centrale incendie FPC-500 (aucune manipulation requise). La maintenance et l'installation doivent exclusivement être effectuées par un personnel qualifié. Bosch Sicherheitssysteme GmbH recommande une inspection fonctionnelle et visuelle au moins une fois par an. Remplacez les batteries régulièrement. Veuillez respecter les exigences appropriées stipulées par les autorités locales, etc.

## 6.5 Options avec exigences conformes EN 54-2:1997/A1:2006

Le modèle FPC-500 offre les options suivantes avec les exigences conformes EN 54-2:1997/A1:2006

- Compteur d'alarmes
- État de test
- Sortie pour l'activation des appareils d'alarme incendie
- Délai de transmission
- Dépendance de l'état de détection incendie sur plus d'un signal d'alarme
  - Dépendance de type A
  - Dépendance de type B

## 7 Annexe

### 7.1 Aperçu, niveaux de fonctionnement 1 et 2

		Sous-menu				
		1	2	3		
<b>Niveaux de fonctionnement 1 et 2</b>						
Ⓢ	1	<b>Evnt. en cours</b>	1	<b>Défauts</b>	-	-
			2	<b>Désactivations</b>	-	-
			3	<b>Test</b>	-	-
			4	<b>Préalarme</b>	-	-
	2	<b>Historique</b>	1	<b>Hist. événmts</b>	-	-
			2	<b>Hist. tests</b>	-	-
	3	<b>Compt. alarme</b>	-	-	-	-
	4	<b>Infos système</b>	1	<b>Vers. logiciel</b>	-	-
			2	<b>Jours fonct</b>	-	-
	<b>Menu Niveau de fonctionnement 2 – code nécessaire</b>					

		<b>Sous-menu</b>				
		<b>1</b>	<b>2</b>		<b>3</b>	
Ⓢ	5	<b>Voir config</b>	-	-	-	-
	6	<b>Config syst.</b>	1	<b>Date/heure</b>	-	-
			2	<b>Tonal clavier</b>	1	<b>On</b>
					2	<b>Off</b>
			3	<b>Langue</b>	1	1-A - L
					2	2-M - Z

## 7.2 Menu Test

		<b>Sous-menu</b>				
		<b>1</b>	<b>2</b>	<b>3</b>		
Menu Test						
	1	<b>Tester MMI</b>	-	-	-	-
		2	<b>Zones test</b>	1	<b>Zone 1</b>	-
	2			<b>Zone 2</b>	-	-
	3			<b>Zone 3</b>	-	-
	4			<b>Zone 4</b>	-	-
	5			<b>Zone 5</b>	-	-
	6			<b>Zone 6</b>	-	-
	7			<b>Zone 7</b>	-	-
	8			<b>Zone 8</b>	-	-
	3	<b>Dés/Activer</b>	1	<b>Zones</b>	1	<b>Zone 1</b>
					2	<b>Zone 2</b>
					3	<b>Zone 3</b>
					4	<b>Zone 4</b>
					5	<b>Zone 5</b>
					6	<b>Zone 6</b>
7					<b>Zone 7</b>	
8					<b>Zone 8</b>	
2			<b>Sirène</b>	ACK =Oui ESC=Non		
3			<b>Relais</b>	ACK =Oui ESC=Non		
4	<b>Tout</b>	ACK =Oui ESC=Non				

## 7.3 Aperçu, niveau de fonctionnement 3

Sous-menu							
1	2	3					
1 - Config syst.							
1	1	Date/heure					
	2	Tonal clavier	1	On	-	-	
			2	Off	-	-	
	3	Mod. fin ligne	1	Résistance	-	-	
			2	Seul Module 2W	-	-	
			3	Avec module 4W	-	-	
	4	Réinit. zone	1	Coupure à	1	1 s	
					2	5 s	
					3	10 s	
					4	15 s	
					5	20 s	
			2		Stab. durant	1	1 s
						2	5 s
						3	10 s

<b>Sous-menu</b>				
<b>1</b>		<b>2</b>		<b>3</b>
				15 s
				4
				20 s
				5
5	<b>Alim. aux</b>	1	<b>Avec zone</b>	- -
		2	<b>Avec centrale</b>	- -
		3	<b>Jamais</b>	- -
6	<b>Défauts</b>	1	<b>Verrouillage</b>	- -
		2	<b>Non verrouill</b>	- -
7	<b>Code</b>	1	<b>2Niveau Code</b>	- -
		2	<b>Niveau Code 3</b>	- -
8	<b>Hist. tests</b>	1	<b>Journal activé</b>	- -
		2	<b>Journal désac</b>	- -

<b>Sous-menu</b>						
<b>1</b>		<b>2</b>		<b>3</b>		
<b>2 - Config. délai</b>						
2	1	<b>Mode jour off</b>	1	<b>Manuel</b>	- -	
			2	<b>Automatique</b>	<b>H arrêt : : 17:00</b>	
	2	<b>Vérif. alarme</b>	1	<b>Acquitter dans</b>	1	30 s
					2	60 s

<b>Sous-menu</b>			
<b>1</b>	<b>2</b>	<b>3</b>	
		90 s 3	
		120 s 4	
	2	<b>Temps rech</b>	<b>1 min de délai</b> 1
			<b>2 min de délai</b> 2
			<b>3 min de délai</b> 3
			<b>4 min de délai</b> 4
			<b>5 min de délai</b> 5
			<b>6 min de délai</b> 6
			<b>7 min de délai</b> 7
			<b>8 min de délai</b> 8
	3	<b>Sirène 1</b>	<b>Alerte</b> 1
			<b>Évacuer</b> 2
	3	<b>Double détect.</b>	<b>Réinit. après</b> 1 s 1



<b>Sous-menu</b>		
<b>1</b>	<b>2</b>	<b>3</b>
		5 s
		2
		10 s
		3
		15 s
		4
		20 s
		5
	<b>Délai total</b>	- -
	2	
4	<b>Défaut alim</b>	<b>Sans délai</b>
	1	- -
	<b>1 min de délai</b>	- -
	2	
	<b>5 min de délai</b>	- -
	3	
	<b>10 min de délai</b>	- -
	4	
	<b>15 min de délai</b>	- -
	5	

<b>Sous-menu</b>		
<b>1</b>	<b>2</b>	<b>3</b>
<b>3 - Config. zone</b>		
3	<b>Zone 1</b>	<b>Sans délai</b>
1	1	- -

<b>Sous-menu</b>				
<b>1</b>		<b>2</b>		<b>3</b>
		2	<b>Double détect.</b>	- -
		3	<b>Vérif. alarme</b>	- -
		4	<b>Dépend 2 détec</b>	- -
		5	<b>Dépend 2 zones</b>	- -
2	<b>2Zone</b>	1	<b>Sans délai</b>	- -
3	<b>Zone 3</b>	<b>Sans délai (FPC-500-4 /-8)</b>		
4	<b>Zone 4</b>	<b>Sans délai (FPC-500-4 /-8)</b>		
5	<b>Zone 5</b>	<b>Sans délai (FPC-500-8)</b>		
6	<b>Zone 6</b>	<b>Sans délai (FPC-500-8)</b>		
7	<b>Zone 7</b>	<b>Sans délai (FPC-500-8)</b>		
8	<b>Zone 8</b>	<b>Sans délai (FPC-500-8)</b>		
<b>4 - Config. entrée</b>				
4	<b>Entrée 1</b>	1	<b>Non utilisé</b>	- -

Sous-menu		
1	2	3
	2 <b>Exerc./évacuer</b>	- -
	3 <b>Silence</b>	- -
	4 <b>Niveau 2</b>	- -
	5 <b>Réinit. centrale</b>	- -
	6 <b>Déf. alim. ext</b>	- -
	7 <b>Déf. batt ext</b>	- -
2	<b>2Entrée</b>	Voir <b>Entrée 1</b> (FPC-500-8)

Sous-menu		
1	2	3
<b>5 - Config. sortie</b>		
5	<b>Sirène</b>	<b>Sirène zones 1</b> - -
1	1	
	2	<b>2Sirène zones</b> - -
	3	<b>Réactiv sirène</b> 1 <b>Par autre zone</b>
		2 <b>Pas de réactiv</b>



<b>Sous-menu</b>		
<b>1</b>	<b>2</b>	<b>3</b>
	4	<b>Sirène en test</b>
		<b>Activation</b>
2	1	<b>Pas d'activat.</b>
		<b>Poss. silence</b>
		<b>Imposs. silenc</b>
	2	<b>Ex. évac poss</b>
		<b>Ex. évac impos</b>
3	1	<b>Zone = Alarme</b>
		<b>Zone Normal</b>
		<b>Somme Alarme</b>
		<b>Somme Préalar</b>
		<b>Somme Défaut</b>
		<b>Somme Désact</b>
		<b>Somme Test</b>





<b>Sous-menu</b>					
<b>1</b>		<b>2</b>		<b>3</b>	
				8	<b>Non utilisé</b>
		2	<b>CO/Relais</b>	Voir <b>CO/Relais 1</b>	
		3	<b>CO/Relais</b>	Voir <b>CO/Relais 1</b>	
		4	<b>CO/Relais</b>	Voir <b>CO/Relais 1</b>	
		5	<b>CO/Relais</b>	Voir <b>CO/Relais 1</b>	
		6	<b>CO/Relais</b>	Voir <b>CO/Relais 1</b>	
		7	<b>CO/Relais</b>	Voir <b>CO/Relais 1</b>	
		8	<b>CO/Relais</b>	Voir <b>CO/Relais 1</b>	
<b>6 - Voir config</b>					

<b>Sous-menu</b>					
<b>1</b>		<b>2</b>		<b>3</b>	
<b>7 - Commde sortie</b>					
7	1	<b>Sirène 1</b>	<b>ACK =On ESC=Off</b>	-	-
	2	<b>2Sirène</b>	<b>ACK =On ESC=Off</b>	-	-
	3	<b>Relais alarme</b>	<b>ACK =On ESC=Off</b>	-	-

Sous-menu			
1	2	3	
4	<b>Défaut relais</b>	ACK =On ESC=Off - -	
5	<b>Alim. CO/Rel</b>		
	1	<b>CO/Relais 1</b>	ACK =On ESC=Off
	2	<b>2CO/Relais</b>	ACK =On ESC=Off
	3	<b>CO/Relais 3</b>	ACK =On ESC=Off
	4	<b>CO/Relais 4</b>	ACK =On ESC=Off
	5	<b>CO/Relais 5</b>	ACK =On ESC=Off
	6	<b>CO/Relais 6</b>	ACK =On ESC=Off
	7	<b>CO/Relais 7</b>	ACK =On ESC=Off
8	<b>CO/Relais 8</b>	ACK =On ESC=Off	
6	<b>Tout</b>	ACK =On ESC=Off - -	
<b>8 - Réinit. config</b>			

### Navigation dans le menu

	Utilisez la touche fléchée pour remonter dans le menu.
	Utilisez la touche fléchée pour descendre dans le menu.

	Appuyez sur la touche ACK pour confirmer votre choix.
	Appuyez sur la touche ESC pour quitter sans réaliser de modification ou pour retourner au niveau supérieur du menu.
	Maintenez la touche ESC enfoncée pendant 2 secondes pour retourner au premier niveau du menu.
	Dans le menu, chaque option est flanquée d'un chiffre (1-8) en préfixe. Utilisez les touches de zone pour sélectionner l'option qui vous intéresse.

## 7.4 Paramètres par défaut

Élément de menu		Paramètre par défaut
<b>1 Config syst.</b>		
	<b>2 Tonal clavier</b>	<b>On</b>
	<b>3 Mod. fin ligne</b>	<b>Résistance</b>
	<b>4 Réinit. zone</b>	
	<b>1 Coupure à</b>	5 s
	<b>2 Stab. durant</b>	5 s
	<b>5 Alim. aux</b>	<b>Avec zone</b>
	<b>6 Défauts</b>	<b>Verrouillage</b>
	<b>8 Hist. tests</b>	<b>Journal activé</b>
<b>2 Config. délai</b>		
	<b>1 Mode jour off</b>	<b>Manuel</b>
	<b>2 Vérif. alarme</b>	
	<b>1 Acquitter dans</b>	60 s
	<b>2 Temps rech</b>	1 min
	<b>3 Sirène 1</b>	<b>Évacuer</b>
	<b>3 Double détect.</b>	
	<b>1 Réinit. après</b>	10 s
	<b>4 Défaut alim</b>	<b>Sans délai</b>
<b>3 Config. zone</b>		
	<b>1 Zone 1</b>	<b>Sans délai</b>
	...	
<b>4 Config. entrée</b>		



Élément de menu			Paramètre par défaut	
	1 Entrée 1		<b>Non utilisé</b>	
	...			
<b>5 Config. sortie</b>				
	1 Sirène			
		1 Sirène zones	Toutes les zones	
		2 Sirène zones	Toutes les zones	
		3 Réactiv sirène	<b>Par autre zone</b>	
		4 Sirène en test	<b>Pas d'activat.</b>	
	2 Relais alarme			
		1 Poss. silence	<b>Imposs. silenc</b>	
		2 Ex. évac poss	<b>Ex évac impos</b>	
	3 Alim. CO/Rel			
		1 CO/Relais 1	<b>Zone = Alarme</b>	

## 7.5 Mémoire d'événements

Message	Signification
<b>Exerc./évacuer</b>	Une alarme manuelle a été déclenchée sur la centrale.
<b>Zone alarme</b>	La zone # a déclenché une alarme.
<b>Zone préalarme</b>	La zone # a déclenché une pré-alarme.
<b>Zone ouvert</b>	La zone # est interrompue.
<b>Zone court</b>	La zone # souffre d'un court-circuit.
<b>Zone normal</b>	L'état de la zone # est normal (sans défaut ni alarme).
<b>Zone désactivé</b>	La zone # a été activée.
<b>Zone activé</b>	La zone # a été désactivée.
<b>Entrée ouvert</b>	Entrée # interrompue.
<b>Entrée court</b>	Entrée # en court-circuit.
<b>Entrée normal</b>	Entrée # normale.
<b>Alim. aux. court</b>	Court-circuit sur l'alimentation auxiliaire
<b>Alim. aux. norm</b>	L'erreur sur l'alimentation auxiliaire a été supprimée
<b>Sirène ouvert</b>	Dispositif de notification #, ligne interrompue
<b>Sirène court</b>	Dispositif de notification #, court-circuit sur la ligne.
<b>Sirène normal</b>	Dispositif de notification # normal (aucun défaut).
<b>Sirène activée</b>	Dispositifs de notification réactivés.
<b>Sirène désactiv.</b>	Dispositifs de notification désactivés.

<b>Message</b>	<b>Signification</b>
<b>Relais activés</b>	Relais réactivés.
<b>Relais désactiv.</b>	Relais désactivés.
<b>Défaut batterie</b>	Défaut dans l'alimentation par batterie.
<b>Restaur. batt</b>	L'alimentation par batterie a été restaurée.
<b>Défaut réseau</b>	Défaut dans l'alimentation 230 V.
<b>Restaur. réseau</b>	L'alimentation 230 V a été restaurée.
<b>Défaut charg sys</b>	La consommation de courant de la centrale et de tous ses périphériques connectés dépasse 3,5 A.
<b>Charg syst norm.</b>	La consommation de courant est à nouveau dans les limites tolérées.
<b>Défaut système</b>	Défaut système
<b>Démarre centrale</b>	La centrale a été redémarrée.
<b>Réinit. centrale</b>	La centrale a été réinitialisée.
<b>Mode nuit</b>	La centrale est passée en mode nuit.
<b>Mode jour</b>	La centrale est passée en mode jour.
<b>Défaut terre</b>	Défaut de mise à la terre
<b>Terre normale</b>	Le défaut de mise à la terre a été résolu.
<b>Entrer niveau</b>	Vous vous trouvez en niveau de fonctionnement #.
<b>Quitter niveau</b>	Vous avez quitté le niveau de fonctionnement #.
<b>Silencieux</b>	Une alarme a été désactivée.
<b>Non silencieux</b>	Une alarme désactivée a été réactivée.

## 7.6 Messages de test

Message	Signification
<b>Zone début</b>	La zone # est en mode test.
<b>Zone test</b>	La zone # a correctement été testée.
<b>Zone fin</b>	La zone # n'est plus en mode test.

# Index

## A

AUX;Reset settings 32

## B

Bip du ronfleur  
Réglage 30

## C

Code  
Change;Password:Change 33  
Code;Mot de passe 26  
Confirmation time  
Setting 36

## D

Date/Heure  
Réglage 30

## Délai

Défaillance  
secteur;Alimentation:Délai  
de défaut 39

## Dispositif de notification

Affectation de zones 45  
Comportement lors d'un test  
de zone 46  
Définir une réactivation 46

## E

Emergency power supply;Batteries  
15  
Emplacement d'installation 12  
Entrée  
Programmation d'une fonction  
43  
Extensions 17

## F

Fin de zone  
Réglage 30

## G

Gestion des défauts;Stockage des  
défauts 33

## H

Housing  
Installing 13  
Open 13

## I

Input 19  
Invest time  
Setting 37

## J

Journal de test  
Réglage 34

## M

Mains supply 14  
Modèle Access 11

## N

Navigating  
Arrow keys 29  
Navigation 70  
Zone keys 29, 71  
Notification appliance 23

## O

Operating level 3  
Automatic exit 27  
Calling up 27  
Exiting 27  
Operation 28

<b>P</b>		Types de zones	40
Paramètres par défaut	72	Aucun délai;Aucun délai	40
Points d'entrée de câble	12	Dépendance	
Programmation		deux détecteurs;Dépendance de deux détecteurs	42
Réinitialisation à l'état initial	51	Dépendance	
<b>R</b>		deux zones;Dépendance de deux zones	42
Réglages des délais	35	Stockage d'une alarme	
Réinitialisation d'une zone		intermédiaire;Stockage d'une alarme intermédiaire	40
Durée de déconnexion	31	Vérification manuelle d'une alarme;Vérification manuelle d'une alarme	41
Durée de stabilisation	32		
Paramétrage des délais	31	<b>Z</b>	
Relais d'alarme		Zones	
Programmation	46	Définition du type de zone	42
Relay outputs;Alarm relay;Fault relay	24		
<b>S</b>			
Screw terminals	18		
Sorties			
Activation pour test	49		
Programmation	44		
Programmation;Sorties de transistors;Programmation; Sorties de relais;Programmation	47		
Stockage d'une alarme intermédiaire			
Réglage	38		
Submenus			
Exiting	29		
<b>T</b>			
Terminal resistance;Terminal element;EOL module;End-Of-Line module	19, 20		





**Bosch Sicherheitssysteme GmbH**

Robert-Bosch-Ring 5

85630 Grasbrunn

Germany

**[www.boschsecurity.com](http://www.boschsecurity.com)**

© Bosch Sicherheitssysteme GmbH, 2020