

## NDS-5703-F360LE-GOV

### FLEXIDOME panoramic 5100i IR



- ▶ Vue d'ensemble panoramique 360° dans des résolutions 6 MP sans angles morts
- ▶ Optimisée pour toutes les conditions d'éclairage avec IR intégrée et plage dynamique étendue
- ▶ Annulation de la distorsion côté client ou edge pour une intégration facile, et une visualisation et un enregistrement flexibles
- ▶ Technologies Intelligent Video Analytics et Intelligent Audio Analytics intégrées pour déclencher des alertes pertinentes et récupérer rapidement les données
- ▶ Conception compacte protégée contre les actes de vandalisme et les intempéries

La NDS-5703-F360LE-GOV est une caméra panoramique discrète et esthétique pour une surveillance en intérieur comme en extérieur. L'objectif panoramique stéréographique offre une couverture à 360° sans angles morts, idéale pour la surveillance sur une zone de couverture étendue, dans une vue détaillée unique. La caméra offre un aperçu global de la situation et des images zoomées simultanées en haute résolution. Le System on a Chip (SoC) haut de gamme permet l'annulation de la distorsion pour une intégration facile, et une visualisation et un enregistrement flexibles. La technologie Intelligent Video Analytics intégrée enrichit l'aperçu global de la situation et déclenche des alertes pertinentes. Intelligent Audio Analytics ouvre de nouveaux horizons à la perception sonore. La technologie infrarouge intégrée de la caméra offre la possibilité de contrôler l'intensité IR dans plusieurs zones afin d'éviter la saturation infrarouge. En outre, avec sa large gamme d'entrées et de sorties (par exemple, Alarme et sortie vidéo pour dispositifs compatibles HDMI), il est possible de l'utiliser dans tous les environnements.

La conception homologuée IP66 et IK10 de cette caméra offre une protection contre les actes de vandalisme et les intempéries.

#### Fonctions

##### Résolution du capteur 6 MP

La caméra offre un capteur 6 MP pour optimiser la quantité de détails requise. Vous disposez de 30 images/s pour garantir un mouvement en temps réel dans vos scènes. Grâce à l'objectif stéréographique, la vue panoramique offre une résolution efficace de 4,5 MP.

##### Vision panoramique et Intelligent Video Analytics

Le logiciel Bosch Intelligent Video Analytics, associé à une vision panoramique complète, constitue un outil de surveillance extrêmement puissant qui améliore encore davantage l'aperçu global de la situation. Grâce à la fonction Intelligent Tracking, le suivi des mouvements peut être effectué dans le cercle d'image continu. Il n'est pas nécessaire de transférer le suivi d'une caméra vers une autre, ce qui simplifie grandement l'analyse des mouvements. Le système détecte, suit et analyse les objets en toute fiabilité et vous alerte en cas de déclenchement d'alarmes prédéfinies. Grâce à

l'association judicieuse d'un ensemble de règles d'alarme, les tâches complexes deviennent simples et les fausses alarmes sont réduites au minimum. Sa conception est adaptée aux environnements les plus exigeants. La technologie Intelligent Video Analytics est très résistante face aux fausses alertes provoquées par les environnements les plus difficiles tels que la neige, le vent (mouvement des arbres), la pluie, la grêle et les reflets sur l'eau. Le calibrage est simple et rapide, il vous suffit d'entrer la hauteur de montage de la caméra. Le capteur de gyroaccéléromètre interne fournit le reste des informations pour un calibrage précis de l'analyse vidéo.

### Camera Trainer

Basé sur des exemples d'objets cibles et non cibles, le programme Camera Trainer utilise l'apprentissage automatique pour permettre à l'utilisateur de définir des objets d'intérêt et de générer des détections les concernant. Contrairement à l'application Intelligent Video Analytics qui détecte uniquement les objets en mouvement, le programme Camera Trainer détecte à la fois les objets en mouvement et les objets immobiles et les classe immédiatement. Configuration Manager vous permet de configurer le programme Camera Trainer à l'aide d'images vidéo en temps réel et d'enregistrements disponibles via la caméra correspondante. Les détecteurs résultants peuvent être téléchargés et chargés pour la distribution à d'autres caméras. Une licence gratuite est nécessaire pour activer le programme Camera Trainer.

### Intelligent Audio Analytics

Le dispositif intègre un ensemble de microphones avec trois microphones numériques pour l'Intelligent Audio Analytics. Il s'agit d'un algorithme puissant de traitement du signal audio piloté par IA, conçu pour détecter et identifier les sons cibles à partir des sons ambiants. Il est optimisé par la technologie SoundSee et a été développé pour améliorer le fonctionnement de la Station spatiale internationale (ISS).

Un ensemble de détecteurs de sons permet d'identifier les événements sonores tels que les tirs et les alarmes T3/T4. Les détecteurs de sons déclenchent une fonctionnalité d'alarme afin d'avertir l'opérateur lorsque l'événement sonore correspond à la signature audio d'un détecteur de son. Sans qu'il soit nécessaire d'enregistrer les données audio, le système Intelligent Audio Analytics génère des métadonnées qui sont intégrées de manière transparente au flux de métadonnées d'Intelligent Video Analytics de Bosch.

Le dispositif peut non seulement classer les sons, mais également fournir une localisation approximative du son. Si les réglementations locales l'exigent, le microphone peut être bloqué de manière définitive via une clé de licence sécurisée. Intelligent

Audio Analytics étant en cours de développement, les détecteurs de son et fonctionnalités disponibles dépendent de la version du firmware de la caméra.

### Annulation de la distorsion

L'objectif capture une image circulaire. Notre logiciel de déformation transforme l'image circulaire en plusieurs vues rectangulaires différentes non distordues. Pour faciliter l'intégration système, vous pouvez choisir la déformation d'angle dans la caméra ou une déformation côté client sur une plateforme externe.









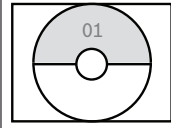

L'annulation de la distorsion en périphérie sur la caméra fournit simultanément trois canaux vidéo distincts :

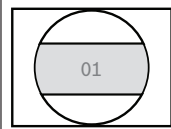
- Image continue (vidéo canal 1)
- Mode d'affichage déformé (vidéo canal 2)
- E-PTZ (vidéo canal 3)

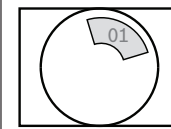
Différents modes d'affichage peuvent être sélectionnés pour la vidéo canal 2. Votre sélection dépend de la résolution dont vous avez besoin et de la manière dont vous souhaitez afficher l'image déformée.

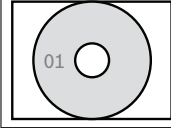
### Modes d'affichage

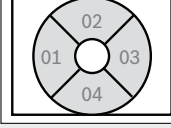
Les modes d'affichage suivants peuvent être sélectionnés sur la caméra ou sur le client :

	Découpe d'image complète et image affichée	
Vue panoramique (montage au plafond)		
Vue panoramique (pour montage mural de 180°)		
Vue E-PTZ		
Vue panoramique complète		
Vue quadravision		

	Découpe d'image complète et image affichée
Vue panoramique double	
Vue couloir (montage au plafond)	

### Sortie HDMI

La caméra dispose d'une sortie HDMI avec une résolution maximale de 1080p pour la diffusion en temps direct sur une unité de surveillance de lieu public, idéale pour un environnement de distribution ou l'affichage local de la vidéo. Via son connecteur micro HDMI, la caméra peut afficher l'image continue.

Elle offre également une flexibilité d'affichage des images avec ou sans distorsion, y compris en vue quadravision et en ePTZ.

### Plage dynamique étendue

La caméra dispose d'une plage dynamique étendue. Il s'agit d'un processus à plusieurs expositions qui capture davantage de détails même dans les zones lumineuses et les zones sombres d'une même scène. Cela vous permet donc de distinguer facilement les objets et les détails, par exemple les visages avec un fort contre-jour.

La plage dynamique réelle de la caméra est mesurée à l'aide d'une analyse de la fonction de conversion opto-électronique conformément à la norme IEC 62676 Partie 5. Cette méthode permet de fournir des mesures standard qui peuvent servir à comparer différentes caméras.

### Couverture DORI

DORI (Détection, Observation, Reconnaissance, Identification) est un système standard (EN-62676-4) pour définir la capacité d'une personne visionnant la vidéo à distinguer les personnes ou les objets au sein d'une zone couverte. La distance maximale à laquelle une combinaison caméra/objectif peut respecter ces critères est indiquée ci-dessous : Lorsqu'elle est installée à une hauteur de 3 m, la caméra offre le rayon de couverture suivant pour les quatre niveaux DORI d'une personne dans la scène :

DORI	Définition DORI	Rayon de couverture
Détection	25 px/m	28 m
Observation	63 px/m	11,5 m
Reconnaissance	125 px/m	5,5 m

DORI	Définition DORI	Rayon de couverture
Identification	250 px/m	2,1 m



### Régions d'intérêt et e-PTZ

Les commandes électroniques de caméra mobile (orientation, inclinaison et zoom électroniques) à distance vous permettent de sélectionner des zones spécifiques de l'image continue. Ces régions d'intérêt peuvent être aisément définies, ce qui permet une surveillance distincte de la partie la plus intéressante d'une scène. La résolution élevée garantit qu'il n'y a pas de perte des détails même avec le zoom électronique.

La fonction E-PTZ d'une caméra panoramique présente quelques avantages sur les caméras PTZ normales. Il n'y a pas de mouvement de caméra de sorte que celle-ci n'attire pas l'attention ou ne semble pas intrusive. L'aperçu global de la situation est toujours maintenu même en cas de zoom sur un objet d'intérêt particulier. La fonction E-PTZ fluide facilite la navigation, et des présélections sont disponibles pour configurer un tour de caméra. La technologie Intelligent Tracking est également disponible pour suivre les personnes dans toute la vue de la caméra.

### Enregistrez exactement ce que vous voulez

La caméra fournit l'image circulaire pleine résolution pour l'enregistrement, même si vous affichez uniquement une partie de la scène. Cela signifie que vous pouvez toujours effectuer une déformation

rétrospective et des analyses sur la zone complètement couverte, puis effectuer un zoom sur la région ou l'objet d'intérêt.

Avec la déformation d'angle, vous pouvez aussi enregistrer uniquement les parties pertinentes de la scène, ce qui permet de réduire grandement les débits binaires.

### Modes scène

La caméra comporte une interface utilisateur très intuitive permettant une configuration rapide et facile. Plusieurs modes scène préconfigurés par l'utilisateur sont proposés avec les paramètres optimaux pour de nombreuses applications. Il est possible de sélectionner différents modes scène en fonction de différentes situations (par exemple, un éclairage au sodium ou un environnement sombre).

### Enregistrement à la source

Vous pouvez insérer une carte mémoire dans l'emplacement dédié pour stocker jusqu'à 2 To d'enregistrement d'alarme local. L'enregistrement de pré-alarme dans la mémoire RAM réduit la bande passante pour l'enregistrement sur le réseau et étend la durée de vie effective de la carte mémoire. Elle dispose d'un enregistrement à la source avancé qui offre la solution de stockage la plus fiable grâce à l'association de ces fonctions :

- Support de carte SD industrielle pour une durée de vie extrême
- Surveillance de l'état des cartes SD industrielles fournissant des indications de service anticipées.

### Sécurité des données

Des mesures spéciales ont été mises en place pour assurer le plus haut niveau de sécurité pour l'accès aux dispositifs et le transport des données. La protection par mot de passe à trois niveaux avec recommandations de sécurité permet aux utilisateurs de personnaliser l'accès aux dispositifs. L'accès au navigateur Web peut être contrôlé via HTTPS et des mises à jour du firmware peuvent également être protégées par des chargements sécurisés authentifiés. Les caméras intègrent le matériel Secure Element (SE) qui fournit la fonctionnalité principale du module TPM (Trusted Platform Module) pour fournir le niveau maximal de sécurité des données et de protection de la vie privée. Avec l'infrastructure de clés publiques (PKI), une protection supérieure est assurée contre les attaques malveillantes. Elle prend également en charge l'authentification réseau 802.1x avec les clés de chiffrement EAP/TLS et RSA d'une longueur maximale de 4 096 bits, garantissant ainsi la sécurité des données au-delà de 2030. Le traitement de certificat avancé propose :

- Certificat d'origine Bosch préinstallé
- Des certificats uniques auto-signés créés en cas de besoin

- Des certificats client et serveur pour l'authentification
- Des certificats client pour la preuve d'authenticité
- Des certificats avec clés privées chiffrées

### Accessoires modulaires

Une gamme complète d'accessoires modulaires est disponible pour offrir une conception homogène sur un large éventail de caméras et avec des possibilités d'installation variées. Les options disponibles incluent un montage mural ou sur tube, un boîtier de surveillance avec des options d'alimentation et de fibre optique, et un kit de montage au plafond. Un adaptateur pour gaine est également disponible pour des installations sur des murs ou des plafonds en béton.

### Encodage vidéo haute efficacité H.265

La caméra est conçue sur la plateforme d'encodage H.264 et H.265/HEVC la plus efficace et la plus puissante. Elle est capable d'offrir des images vidéo haute résolution de grande qualité avec une charge réseau très faible. Avec une efficacité d'encodage double, H.265 est le standard de compression incontournable pour les systèmes de vidéosurveillance IP.

### Intégration système et conformité ONVIF

La caméra est conforme aux spécifications ONVIF Profile S, ONVIF Profile G, ONVIF Profile M et ONVIF Profile T. Pour la configuration H.265, la caméra prend en charge Media Service 2, qui fait partie intégrante de ONVIF Profile T. La conformité avec ces normes garantit l'interopérabilité entre les produits de vidéosurveillance pour réseau, quel que soit le fabricant.

Les intégrateurs tiers peuvent accéder facilement aux fonctions internes de la caméra pour les intégrer à des projets de plus grande ampleur. Visitez le site Web Bosch Integration Partner Program (IPP) ([ipp.boschsecurity.com](http://ipp.boschsecurity.com)) pour plus d'informations.

### Services basés sur le cloud

La caméra prend en charge la publication JPEG temporelle ou par alarme sur quatre comptes différents. Ces comptes peuvent dépendre de serveurs FTP ou d'installations de stockage dans le cloud. Les clips vidéo ou les images JPEG peuvent également être exportés sur ces comptes. Les alarmes peuvent être configurées de façon à déclencher une notification par e-mail ou SMS afin de toujours vous informer des événements anormaux.

### Bosch Remote Portal

Grâce à l'infrastructure cloud sécurisée, Bosch Remote Portal, vous pouvez gérer vos appareils Bosch connectés. From the Bosch Remote Portal vous permet d'effectuer les actions suivantes :

- Terminer la configuration initiale de vos dispositifs connectés (en ligne et hors ligne)

- Mettre à jour le firmware pour un ou plusieurs dispositifs
- Gérer les certificats
- Surveiller l'état de santé de vos appareils Bosch connectés

### Audio bidirectionnel et microphone intégré

L'audio bidirectionnel permet à l'opérateur de communiquer avec des visiteurs ou des intrus via une ligne audio externe avec entrée et sortie. Un microphone intégré permet également de capturer des sons audio clairs et nets. Grâce au microphone intégré ou externe, la détection audio permet de générer des alarmes pour alerter l'opérateur de sécurité plus rapidement et engager une réponse plus proactive. Si les réglementations locales l'exigent, le microphone peut être bloqué via une clé de licence sécurisée.

### Résistance à la pluie, à la poussière et aux tentatives de sabotage et fonctionnement fiable sur une large plage de températures

Convient à une utilisation en intérieur comme en extérieur.

Le boîtier robuste est conforme aux normes IP66 et IK10 et protège la caméra contre la pluie et la poussière mais également contre le vandalisme et le sabotage.

La caméra peut fonctionner sur une large plage de températures ambiantes (de -40 C à +55 °C).

### Informations réglementaires

Normes	Type
Émissions	EN 55032 EN 50121-4 CFR 47 FCC section 15, Classe A
Caractéristiques environnementales	EN IEC 63000: 2018 EN 50130-5: 2011 RoHS EU, 2011/65/EU et 2015/863/EU WEEE EU, 2012/19/EU NEMA TS-2 Chapitre 2.1
Immunité	EN 50130-4
Marques	CE, FCC, UL, WEEE, RCM, VCCI, CMIM, UKCA, China RoHS, BIS
Sécurité	EN 62368-1 EN 60950-22 UL 60950-22 UL 62368-1, 3e édition CSA C22.2 n° 62368-1-14, 3e édition
Performance des images	IEC 62676-5

Normes	Type
Conformité à la norme ONVIF	EN 50132-5-2, EN 62676-2
Résistance aux chocs	EN 62262 (IK10)
Protection contre les infiltrations	EN 60529 (IP66) et UL50E (NEMA Type 4X)
Éclairage infrarouge	IEC 62471

Zone	Conformité aux réglementations/labels de qualité	
Global	IEC 62443	Industrial Cyber Security Capability
États-Unis	UL CAP	Cybersecurity Assurance Program

### Remarques sur l'installation/la configuration

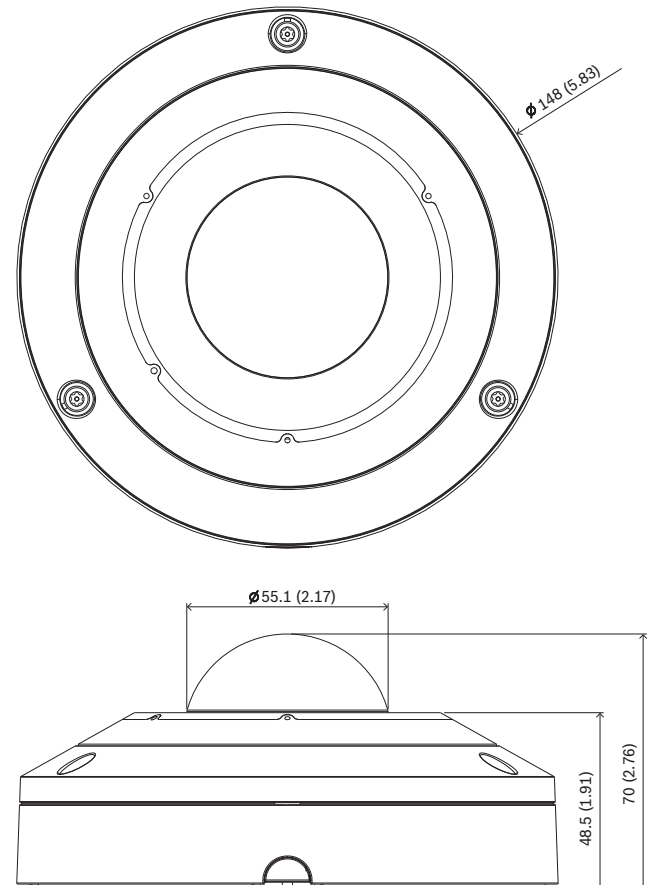

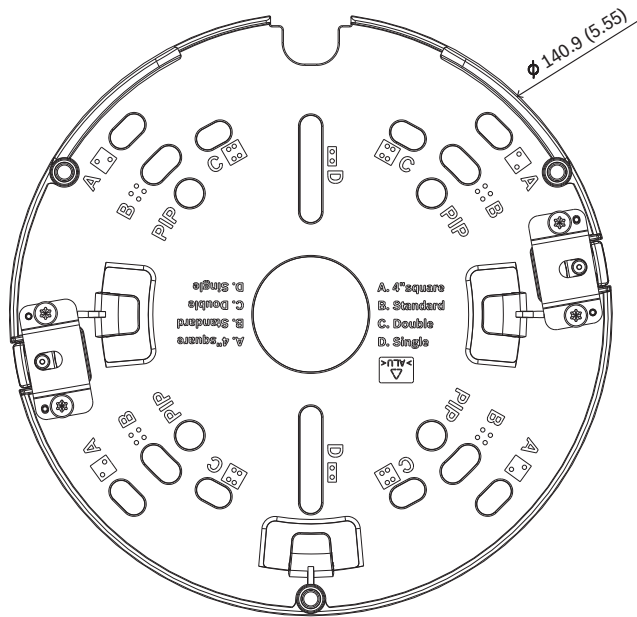

Dimensions en mm (pouces)

### Composants

Quantité	Composant
1	Plaque de montage
1	Socle de caméra
1	Cache de la caméra dôme
1	Clé Allen TR20 pour l'installation de la caméra
1	Connecteur audio et d'E/S à 8 broches
1	Connecteur d'alimentation à 2 broches
1	Accessoire d'insertion RJ-45
2	Passe-fils en caoutchouc M20 (fixés à la caméra)
1	Guide d'installation rapide
1	Consignes de sécurité
3	Étiquettes d'installation

### Caractéristiques techniques

#### Alimentation

Tension d'entrée	PoE IEEE 802.3af / 802.3at Type 1, Classe 3 24 Vca ± 10 % 12 Vcc ± 10 % Il est possible de connecter simultanément une alimentation auxiliaire et une alimentation PoE+ pour permettre un fonctionnement redondant.
------------------	--

#### Alimentation

Consommation (type/maximale)	5,6 / 11,4 W
------------------------------	--------------

#### Capteur

Résolution totale du capteur (pixels)	6 MP
Type	1/1,8" CMOS
Pixels utilisés	2 112 x 2 112 (4,5 MP)

#### Performances vidéo - sensibilité

##### Mesurée selon la norme IEC 62676 Partie 5 (1/25, F2.0)

Couleur	0,099 lx
Monochrome	0,008 lx
Avec IR	0 lx

#### Performances vidéo - Plage dynamique

Plage dynamique étendue (WDR)	120 dB WDR
Mesurée selon la norme CEI 62676 Partie 5	105 dB WDR

#### Flux vidéo

Compression vidéo	H.265 ; H.264 ; M-JPEG
Diffusion	Multi-flux H.265, H.264 et M-JPEG configurables, cadence d'images et bande passante configurables. Plusieurs canaux avec annulation de la distorsion en périphérie. Regions of Interest (ROI)
Retard global IP	120 ms min., 340 ms max.
Structure du GOP	IP, IBP, IBBP
Cadence d'images (6 MP)	1-30 ips
Zones de l'encodeur	Huit zones indépendantes pour la définition de la qualité de l'encodeur afin d'optimiser le débit binaire.

#### Résolution vidéo (H x V)

Vidéo canal 1	Image continue	2 112 x 2 112 (4,5 MP)
---------------	----------------	------------------------

**Résolution vidéo (H x V)**

Vidéo canal 2	Divers modes d'annulation de distorsion (vue panoramique complète, panoramique double, quadravision, couloir, E-PTZ)	La résolution dépend du mode d'annulation de distorsion sélectionné
Vidéo canal 3	E-PTZ	Jusqu'à 1 920 x 1 080

Plusieurs résolutions inférieures sont disponibles et individuellement sélectionnables par canal et flux

**Fonctions vidéo**

Jour/Nuit	Couleur, Monochrome, Auto (points de commutation réglables)
Paramètres d'image réglables	Contraste, Niveau de saturation et contrôle, Luminosité, Netteté
Balance des blancs	2500 à 10 000 K, 3 modes automatiques (Basisque, Standard, Vapeur de sodium), mode Manuel et mode Fixe
Shutter	Shutter électronique automatique Shutter par défaut (1/30 [1/25] à 1/500) sélectionnable Vitesse d'obturation max. : 1/1,875 à 1/150 000
Compensation de contre-jour	Désactivé / Activé
Réduction du bruit	Réduction automatique du bruit
Masque Privatif	Huit zones indépendantes, entièrement programmables
Modes scène	Plusieurs modes par défaut avec planificateur
Prépositions	Six secteurs indépendants
Tours de garde	Tour de pré-positions comprenant jusqu'à six scènes à la suite
Affichage à l'écran	Noms individuels et estampilles pour tous les canaux vidéo
Autres fonctions	Compteur de pixels, filigrane vidéo, emplacement

**Analyse de contenu vidéo**

Type d'analyse	Intelligent Video Analytics, Camera Trainer
Règles d'alarme (peuvent être combinées)	Tout objet, Objet dans le champ, Franchissement de ligne(s), Entrée/sortie de champ, Maraude, Suivi de trajet, Objet inactif/retiré, Comptage,

**Analyse de contenu vidéo**

	Occupation, Estimation de la densité d'une foule, Condition change, Recherche de similarité, Flux/flux de compteur
Filtres d'objets	Durée, Taille, Rapport hauteur/largeur, Vitesse, Direction, Couleur, Classes d'objet (4)
Modes de suivi	Suivi 2D standard, Suivi 3D, Suivi des personnes 3D, Suivi de bateaux, Mode musée
Classes d'objet	Personne, voiture, vélo, camion
Calibrage / Géolocalisation	Automatique, Selon capteur gyroscopique et hauteur caméra
Intelligent Audio Analytics	Détection de coups de feu, détection d'alarme T3/T4 (sous licence). D'autres détecteurs seront disponibles avec les version futures.

**Vision nocturne**

Distance	20 m
LED	Ensemble de LED hautes performances à 360°, 850 nm
Intensité IR	5 zones contrôlables

**Optique**

Objectif	Objectif à focale fixe de 1,155 mm, F2.0
Monture d'objectif	Intégré
Commande du diaphragme (iris)	Focale fixe
Jour/Nuit	Filtre de coupure IR commutable
Champ de vision	182° (H) x 182° (V)
Distance minimum de l'objet	0,1 m

**Stockage local**

RAM interne	5 s d'enregistrement de pré-alarme
Emplacement pour carte mémoire	Carte Micro SDXC/SDHC/SD
Cartes SD industrielles	Durée de vie extrême et surveillance de l'état (selon la prise en charge par la carte SD) fournissant une indication de service anticipée.

**Entrée/sortie**

Entrée ligne audio	0,707 Vrms max., 10 kohms standard
--------------------	------------------------------------

Entrée/sortie	
Sortie ligne audio	0,707 Vrms à 16 ohms standard
Entrée d'alarme	1 entrée
Activation de l'entrée d'alarme	Activation sur court-circuit ou sur 5 Vcc
Sortie d'alarme	1 sortie
Tension de sortie d'alarme	30 Vcc, charge max. 0,5 A
Sortie vidéo pour unités compatibles HDMI	Connecteur Micro HDMI et résolution 1080p avec possibilités de visualisation sans distorsion
Microphone	Ensemble intégré avec 3 capteurs audio MEMS numériques
Ethernet	RJ-45
Fibre optique (vendue séparément)	Le kit de convertisseur Ethernet fibre optique (VG4-SFPSCKT) installé dans un boîtier de surveillance (NDA-U-PA0, NDA-U-PA1 ou NDA-U-PA2) offre une interface à fibre optique à la caméra installée.

Diffusion audio	
Norme	G.711, fréquence d'échantillonnage de 8 kHz L16, fréquence d'échantillonnage de 16 kHz AAC-LC, fréquence d'échantillonnage de 96 kbit/s à 32/48 kHz
Rapport signal/bruit	> 50 dB
Diffusion audio	Full duplex/Half duplex

Plateforme	
CPP (Common Product Platform)	CPP14

Sécurité des données	
Élément sécurisé (« TPM »)	RSA 4 096 bits, AES/CBC 256 bits
Infrastructure de clés publiques (PKI)	Certificats X.509
Chiffrement	Chiffrement complet de bout en bout avec VMS pris en charge Réseau : TLS1.0/1.1/1.2/1.3, AES128, AES256 Stockage local : XTS-AES
Authentification vidéo	Somme de contrôle, MD5, SHA-1, SHA-256

Sécurité des données	
Protection du firmware	Firmware signé, démarrage sécurisé

Réseau	
Protocoles	IPv4, IPv6, UDP, TCP, HTTP, HTTPS, RTP/RTCP, IGMP V2/V3, ICMP, ICMPv6, RTSP, FTP, ARP, DHCP, APIPA (Auto-IP, link local address), NTP (SNTP), SNMP (V1, V3, MIB-II), 802.1x, DNS, DNSv6, DDNS (DynDNS.org, selfHOST.de, no-ip.com), SMTP, iSCSI, UPnP (SSDP), Diff-Serv (QoS), LLDP, SOAP, CHAP, digest authentication
Ethernet	10/100/1000 Base-T, détection automatique, Half/Full duplex
Connectivité	Auto-MDIX
Interopérabilité	ONVIF Profile S ONVIF Profile G ONVIF Profile M ONVIF Profile T

Caractéristiques mécaniques	
Dimensions (Ø x H)	148 x 70 mm
Réglage de l'objectif (rotation)	355°
Poids	0,82 kg
Couleur	Blanc (RAL9003)
Capteur gyroscopique	Oui (Yes)
Sphère pour dôme	Polycarbonate transparent, revêtement anti-UV et anti-rayures
Caisson	Aluminium avec membrane de déshumidification et zone de connexion étanche
Montage	Plaque de montage incluse pour montage en surface, boîte de jonction carrée de 10,2 cm, boîtier de dérivation unique et double
Gaine	Compatible avec la gaine arrière pour l'entrée latérale pour gaine NPT 3/4" (M25) (vendue séparément)

Caractéristiques environnementales	
Température de fonctionnement	IR activé : -40 à +50 °C IR désactivé : -40 à +55 °C
Température de stockage	-40 à +70 °C



**Caractéristiques environnementales**

Humidité de fonctionnement	HR 5 % à 93 % sans condensation 5 à 100 % d'humidité relative, condensation
Humidité de stockage	Jusqu'à 98 % d'humidité relative
Résistance aux chocs	IK10
Protection contre les infiltrations	IP66 et NEMA type 4X
Durabilité	Sans PVC
Pays d'origine	Taiwan

**Informations de commande****NDS-5703-F360LE-GOV Dôme fixe 6 MP 360° IP66 IR Gov**

Caméra panoramique 6 MP à 360° avec HDR, IVA, ensemble de microphones pour Intelligent Audio Analytics, sortie vidéo pour dispositifs compatibles HDMI, H.265, protection contre le vandalisme et les intempéries

Conformité aux normes NDAA et TAA

Disponible en Amérique du Nord uniquement

Numéro de commande **NDS-5703-F360LE-GOV**

**Accessoires****NDA-5080-PIP Plaque d'interface suspension, 148mm**

Plaque d'interface suspendue pour FLEXIDOME intérieur 5100i, FLEXIDOME intérieur 5100i IR et FLEXIDOME panoramique 5100i IR

Numéro de commande **NDA-5080-PIP**

**NDA-5080-PIPW Plaque d'interface suspension, 148mm**

Plaque d'interface suspendue avec capuchon météorologique pour FLEXIDOME panoramique 5100i IR

Numéro de commande **NDA-5080-PIPW**

**NDA-U-WMT Montage mural suspendu**

Montage mural universel pour les caméras dôme, blanc

Numéro de commande **NDA-U-WMT**

**NDA-U-WMP Plaque montage mural**

Plaque arrière pour montage mural universel, montage en angle et montage sur mât, blanc, IP66

Numéro de commande **NDA-U-WMP**

**NDA-U-PMT Montage suspendu plafond 31cm**

Montage sur tube universel pour caméras dôme, 31 cm, blanc

Numéro de commande **NDA-U-PMT**

**NDA-U-PMTE Extension pour suspension 50cm**

Extension pour montage sur tube universel, 50 cm, blanc

Numéro de commande **NDA-U-PMTE**

**NDA-U-PMTS Montage suspendu plafond, 4" (11cm)**

Montage sur tube universel pour caméras dôme, 11 cm, blanc.

Numéro de commande **NDA-U-PMTS**

**NDA-U-PSMB Montage SMB mur/plafond**

Boîtier de montage en surface (SMB) pour montage mural ou sur tube

Numéro de commande **NDA-U-PSMB**

**NDA-U-PMAS Adaptateur pour montage sur mât, petit**

Adaptateur de montage sur mât petit

Adaptateur de montage sur tube universel, blanc, petit

Numéro de commande **NDA-U-PMAS**

**NDA-U-PMAL Adaptateur pour montage sur mât, grand**

Adaptateur montage sur mât universel, blanc, grand

Numéro de commande **NDA-U-PMAL**

**NDA-5080-PC Capot à peindre, F360E, 4pcs**

Couvercle à peindre FLEXIDOME panoramique 5100i IR

Numéro de commande **NDA-5080-PC**

**NDA-5080-TM Support inclinable 20-deg, 148mm**

Support inclinable (20°) pour gammes de caméras

FLEXIDOME IP 4000i / 5000i (IR) et

FLEXIDOME panoramique 5100i IR

Numéro de commande **NDA-5080-TM**

**NDA-U-CBB Boîtier arrière de gaine, 148mm**

Gaine arrière extérieure, 148 mm, conforme IP66

Numéro de commande **NDA-U-CBB**

**NDA-U-CMT Adaptateur montage en angle**

Montage en angle universel, blanc

Numéro de commande **NDA-U-CMT**

**NDA-U-PMTG Montage suspendu plafond, boîtier dériv**

Montage sur tube universel, compatible avec

l'installation de la boîte de dérivation pour les caméras mobiles fixes uniquement, blanc

Numéro de commande **NDA-U-PMTG**

**NDA-U-WMTG Support montage mural, boîtier de dériv**

Montage mural universel, compatible avec l'installation de la boîte de dérivation pour les caméras mobiles fixes uniquement, blanc

Numéro de commande **NDA-U-WMTG**

**NPD-3001-WAP Outil d'installation portable**

Outil mobile et sans fil Bosch pour l'installation de caméras

Numéro de commande **NPD-3001-WAP**

**NPD-5001-POE Injecteur, 15W, port unique, entrée CA**

Injecteur haute puissance Power-over-Ethernet pour une utilisation avec des caméras compatibles PoE ; 15,4 W, 1 port

Poids : 200 g

Numéro de commande **NPD-5001-POE**

**NPD-5004-POE Alimentation par Ethernet , 15,4W 4ports**

Injecteur haute puissance Power-over-Ethernet pour une utilisation avec des caméras compatibles PoE ; 15,4 W, 4 ports

Poids : 620 g

Numéro de commande **NPD-5004-POE**

**VG4-SFPCKT KIT INTERFACE ETHERNET VERS SFP**

Kit fibre optique émetteur de vidéo/récepteur de données de convertisseur Ethernet pour caméras AUTODOME 7000i et boîtiers de surveillance (NDA-U-PA0, NDA-U-PA1 et NDA-U-PA2).

Numéro de commande **VG4-SFPCKT**

**SFP-2 Module fibre, multimode, 1310nm, 2LC**

Module fibre optique SFP, 2 km, 2 connecteurs LC.

Multi-mode

1 310 nm

Numéro de commande **SFP-2**

---

**SFP-3 Module fibre, monomode, 1310nm, 2LC**

Module fibre optique SFP, 20 km, 2 connecteurs LC.

Monomode

1 310 nm

Numéro de commande **SFP-3**

---

**SFP-25 Module fibre, 1310/1550nm, 1SC**

Module fibre optique SFP, 2 km, 1 connecteur LC

Multi-mode

1 310/1 550 nm

Numéro de commande **SFP-25**

---

**SFP-26 Module fibre, 1550/1310nm, 1SC**

Module fibre optique SFP, 2 km, 1 connecteur LC

Multi-mode

1 550/1 310 nm

Numéro de commande **SFP-26**

---

**MSD-064G CARTE MICROSD SÉCURITÉ IP 64 Go**

Carte microSD industrielle 64 Go avec surveillance de l'état de santé

Numéro de commande **MSD-064G**

---

**MSD-128G CARTE MICROSD SÉCURITÉ IP 128 Go**

Carte microSD industrielle 128 Go avec surveillance de l'état de santé

Numéro de commande **MSD-128G**

---

**MSD-256G CARTE MICROSD SÉCURITÉ IP 256 Go**

Carte microSD industrielle 256 Go avec surveillance de l'état de santé

Numéro de commande **MSD-256G**

---

**Options logicielles****MVC-IAA-TRIAL Licence d'essai, 60 jours**

Licence d'essai, 60 jours

Numéro de commande **MVC-IAA-TRIAL**

---

**MVC-IAA-GUN1Y Licence détect coups de feu, 1 an**

Licence de détection d'un coup de feu, 1 an

Numéro de commande **MVC-IAA-GUN1Y**

---

**MVC-IAA-GUN3Y Licence détect coups de feu, 3 ans**

Licence de détection d'un coup de feu, 3 ans

Numéro de commande **MVC-IAA-GUN3Y**

---

**MVC-IAA-GUN5Y Licence détect coups de feu, 5 ans**

Licence de détection d'un coup de feu, 5 ans

Numéro de commande **MVC-IAA-GUN5Y**

---

**MVC-IAA-GUN Licence détect coups de feu, perpétuel**

Licence de détection d'un coup de feu, à vie

Numéro de commande **MVC-IAA-GUN**

---

**Représenté par :**

**Europe, Middle East, Africa:**  
Bosch Security Systems B.V.  
P.O. Box 80002  
5600 JB Eindhoven, The Netherlands  
[www.boschsecurity.com/xc/en/contact](http://www.boschsecurity.com/xc/en/contact)  
[www.boschsecurity.com](http://www.boschsecurity.com)

**Germany:**  
Bosch Sicherheitssysteme GmbH  
Robert-Bosch-Platz 1  
D-70839 Gerlingen  
[www.boschsecurity.com](http://www.boschsecurity.com)

**North America:**  
Bosch Security Systems, LLC  
130 Perinton Parkway  
Fairport, New York, 14450, USA  
[www.boschsecurity.com](http://www.boschsecurity.com)