

# Access Professional Edition

Configurator



**BOSCH**

zh-CHS Operation Manual



# 目录

<b>1</b>	<b>概述</b>	<b>5</b>
1.1	模块化设计	5
1.2	服务器和客户端模块	5
<b>2</b>	<b>常规</b>	<b>6</b>
2.1	简介	6
2.2	用户登录	8
2.3	Configurator 的工具栏	11
2.4	常规系统设置	15
<b>3</b>	<b>配置</b>	<b>18</b>
3.1	创建新配置	18
3.2	打开配置	20
3.3	激活新配置	21
3.4	将配置传播至控制器	21
<b>4</b>	<b>控制器</b>	<b>25</b>
4.1	定义和修改新控制器	25
4.2	控制器设置	30
<b>5</b>	<b>信号</b>	<b>32</b>
5.1	输入信号	32
5.2	输出信号	34
5.3	定义输出信号的条件	41
5.4	创建扩展板	46
<b>6</b>	<b>入口</b>	<b>48</b>
6.1	创建和修改门模式	48
6.2	显示和参数配置	55
6.3	具有特殊设置的门模式	62
6.4	将视频设备分配给入口	63
<b>7</b>	<b>区域</b>	<b>66</b>
<b>8</b>	<b>人员组</b>	<b>71</b>
8.1	带键盘读卡器的组门禁	73
8.2	组门禁的限制	74
<b>9</b>	<b>门禁授权</b>	<b>75</b>
9.1	创建和分配	75

---

9.2	特殊权限	79
<b>10</b>	<b>特殊日期</b>	<b>83</b>
10.1	创建和修改	83
<b>11</b>	<b>日期模式</b>	<b>85</b>
11.1	创建和修改	85
<b>12</b>	<b>时间模式</b>	<b>87</b>
12.1	创建和修改	90
<b>13</b>	<b>文本</b>	<b>92</b>
13.1	显示文本	92
13.2	事件日志文件	93
<b>14</b>	<b>附加人员数据</b>	<b>97</b>
<b>15</b>	<b>视频设备</b>	<b>100</b>
15.1	显示和流程	104
<b>16</b>	<b>配置地图</b>	<b>107</b>
<b>17</b>	<b>将设备添加到地图</b>	<b>109</b>
<b>18</b>	<b>证卡定义</b>	<b>111</b>
<b>19</b>	<b>附录</b>	<b>115</b>
19.1	信号	115
19.2	默认门模式	116
19.3	门模式 01	117
19.4	门模式 03	119
19.5	门模式 06c	120
19.6	门模式 07	120
19.7	门模式 10	123
19.8	门模式 14	125
19.9	双门互锁配置示例	127
19.10	配置入口模式 07	129
19.11	显示布防/撤防	130
19.12	门禁控制过程	132
19.13	Access PE 端口	136
<b>20</b>	<b>密码类型</b>	<b>137</b>
<b>21</b>	<b>UL 294 要求</b>	<b>139</b>

---

# 1 概述

## 1.1 模块化设计

Access Professional Edition 系统 ( 下称 **Access PE** ) 为中小型公司提供了独立运作的门禁控制解决方案。它包含多个模块：

- LAC Service：始终与 LAC ( Local Access Controller, 本地门禁控制器 - 下称“控制器” ) 保持通信的进程。AMC ( Access Modular Controller, 模块化门禁控制器 ) 用作控制器。
- Configurator
- Personnel Management
- Logviewer
- Alarm Management
- Video Verification

## 1.2 服务器和客户端模块

这些模块可以分成服务器模块和客户端模块。

LAC Service 需要始终与控制器保持联系，首先是因为它持续不断地从控制器接收有关持卡人移动、出席和缺席的信息，其次是因为它需要向控制器传输数据变更信息，例如新证书的分配，但主要是因为它执行元数据级的检查（访问顺序检查、防重入检查和随机筛查）。

Configurator 也必须在服务器上运行；但它可以安装在客户端工作站上并从此处进行操作。

Personal Management 和 Logviewer 模块都属于客户端组件，除了可以在服务器上运行之外，还可以在其它与服务器具有网络连接的 PC 上运行。

可以使用下列控制器。

- AMC2 4W ( 带有四个 Wiegand 读卡器接口 ) - 可以通过 AMC2 4W-EXT 进行扩展
- AMC2 4R4 ( 带有四个 RS485 读卡器接口 )

## 2 常规

### 2.1 简介

Access PE 是一种旨在为中小型安装场合提供最高安全性和灵活性的门禁控制系统。

Access PE 的稳定性和可升级性归功于其独特的 3 层设计：第一层是管理层及其控制服务。所有管理任务均在此处执行，例如注册新的证卡和分配访问权限。

第二层是本地门禁控制器(LAC)，控制每个门组或入口组。即便在系统脱机时，LAC 也能独立做出门禁控制决策。LAC 负责控制入口，管理开门时间，或在重要门禁点要求输入 PIN 码。

第三层包括读卡器。

客户端、服务器和持卡人之间通信均经过 AES 加密。

Access PE 多用户版本允许多个工作站对系统进行控制。灵活定制的用户权限级别能够控制访问并确保安全。这样就可以在一个工作站上维护证卡数据，同时使用另一个工作站验证员工是否身在建筑物内。

Access PE 允许您非常灵活地配置访问权限、时间模式和入口参数。

下表简要说明了一些最重要的功能：

**轻松快捷地分配证卡**

证卡既可手动分配给人员（每人最多三张），也可使用通过串行接口与 PC 相连的对话读卡器进行分配。所有已分配的证卡均已激活。升级证卡后，旧证卡会被自动覆盖并失效，因此，即使是相关的负责人员忘记或无法取消这些旧证卡时，也能防止旧证卡获取访问权限。

**访问权限（包括组权限）**

每个人都继承其所属组的权限，同时拥有分配给他的个人权限。权限可以按区域和时间进行限制，精度可达 1 分钟。组权限可用于同时授予和限制任何或全部持卡人的访问权限。可以按时间模式授予组权限，这可限制人员只能在当天的某些时段进行访问。

**访问跟踪**

通过定义区域，可以跟踪并强制执行正确的访问顺序。即使在没有监控的情况下，这一配置也可以显示持卡人的位置。

**防重入**

在读完某个证卡后，系统会阻止它在规定的时段内进入同一入口。因此可以防止“重入”现象的发生，避免用户将其证卡通过障碍物传给未经授权的人员，让其进入。

#### 自动取消到期证卡

访客和临时工作人员通常只需要在某个限定的时间期限内进行访问。因此，可以将证卡注册在特定的时间期限内使用，一旦过了该时间期限，这些证卡就会自动失效。

#### 时间模式和日模式

可将持卡人分配给特定的时间模式，此模式将控制该人员的访问时间。您可以使用日模式灵活定义时间模式，日模式用于确定特定工作日、周末、假期和特殊日期与标准工作日的不同情况。

#### 通过密码进行身份识别

人员可以不使用证卡，而输入特殊的密码以进入区域。

#### 通过密码进行验证

对于一些特别敏感的区域，可以要求人员提供额外的密码。可以根据时间模式来实施这一保护功能，例如在假期或规定的工作时间外访问时，要求提供密码。

#### 灵活的门管理

通过对单个门模式进行灵活参数配置，可以在安全性和舒适性之间实现最佳的平衡。可以分别指定“关闭”或报警抑制期间，以控制门保持打开的时间长度。与报警系统配合使用时，还可以根据需要锁定门禁点。

#### 定期开门放行

为了便于访问，可以在特定的时段关闭门报警系统以便开门放行。开门放行时段可手动定义，也可以通过时间模式自动定义。

#### 时间和出勤

门禁点经设置后可以记录进入和外出情况，以便于进行时间和出勤管理。

#### 证卡设计

图形附件模块 **Card Personalization** (CP) 现已完全集成到门禁控制系统中，因此操作人员无需切换应用程序即可创建证卡。

#### 照片分配

即使没有激活图形附件模块 **Card Personalization** (CP)，仍然可以导入照片并将其与持卡人关联。

#### 脱机锁定系统

对于因任何原因而无法被高可用性联机门禁控制系统覆盖的区域，仍可进行脱机锁定。

视频设备管理

入口可以额外配备摄像机，从而识别并跟踪那些通过入口的人员的移动。

## 2.2 用户登录

下面是可供使用的应用程序。请参阅各自的用户手册以了解详细信息：



**Personnel Management**



**Configurator**



**Logviewer**



**Map and Alarm Management**



**Video Verification**



**注意！**

仅使用服务器上运行的 LAC 服务才能从客户端登录。

客户端登录

系统的应用程序可以防止非法使用。第一次使用时的默认密码为：

- 用户名：**bosch**



– 密码：**bosch**

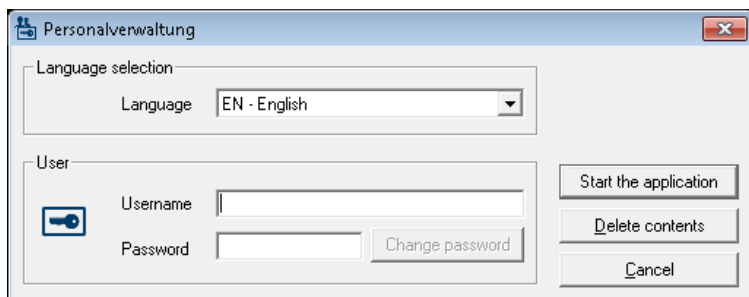

输入用户名和密码后，更改密码按钮将处于活动状态。

3 次输入错误将导致下一次登录时出现延时。这适用于“启动应用程序”和“更改密码”按钮。

上部的下拉列表可用于选择所需的交互语言。默认值为安装此应用程序时所用的语言。如果用户进行了更改，但是没有重新启动此应用程序，则系统会继续使用之前的语言。因此，对话框可能不以所需的语言显示。为避免这种情况的发生，请重新登录 Access PE。

Access PE 应用程序可以使用下列语言：

- 英语
- 德语
- 法语
- 日语
- 俄语
- 波兰语
- 中文（中国）
- 荷兰语
- 西班牙语
- 葡萄牙语（巴西）



**注意！**

设备名称、标签、型号和用户权限方案等所有项目均以输入它们时所用的语言显示。同样，操作系统控制的按钮和标签可能以操作系统的语言显示。

在单击更改密码按钮后，请在以下对话框中输入新的用户名和密码：

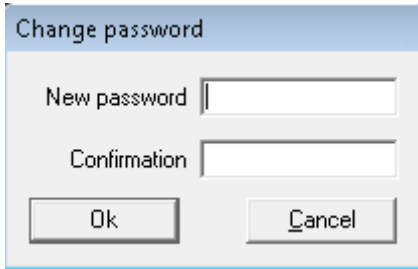

注意!

不要忘记更改密码!

启动应用程序按钮会检查用户的权限，然后根据权限来启动该应用程序。如果系统无法验证用户的登录，则会显示以下错误信息：**Wrong username or password!** (用户名或密码错误!)

## 2.3 Configurator 的工具栏

通过菜单、工具栏上的图标或特定的快捷键可以打开以下功能。

功能	图标/快捷键	描述
<b>File (文件) 菜单</b>		
New (新建)	 Ctrl + N	清除所有配置对话框 (除了默认设置外) 以定义新配置。
Open... (打开...)	 Ctrl + O	打开一个对话框以选择要载入的其它配置。
Save (保存)	 Ctrl + S	将更改内容保存到当前的配置文件中。
Save as... (另存为...)		将当前配置保存到新的文件中。
激活配置		激活所载入的配置并且保存迄今为止生成的有效配置。
将配置发送至 LAC		将所保存的配置更改内容发送至 LAC 服务。
列出最近的有效配置		直接打开配置, 而不使用打开功能的选择对话框。
退出		关闭 Access PE Configurator。

功能	图标/快捷键	描述
视图菜单		
工具栏		切换工具栏的显示 (默认值 = 打开)。
Status bar (状态栏)		切换窗口底部状态栏的显示 (默认值 = 打开)。

### Configuration (配置) 菜单

常规		打开 <b>General Settings</b> (常规设置) 对话框以设置控制器和常规系统参数。
Input signals (输入信号)		打开用于配置输入信号参数的对话框。
Output signals (输出信号)		打开用于配置输出信号参数的对话框。
Entrances (入口)		打开 <b>Entrances</b> (入口) 对话框以配置门和读卡器参数。
Areas (区域)		打开 <b>Area Configuration</b> (区域配置) 对话框, 以将受保护的安装划分到虚拟区域中。
Holidays (假日)		打开 <b>Holidays</b> (假日) 对话框以定义假日和特殊日期。
日期模式		打开 <b>Day Models</b> (日期模式) 对话框以定义在哪一时段内激活门禁功能。

时间模式		打开 <b>Time Models</b> ( 时间模式 ) 对话框以根据周日期或日历日期来定义时区。
Personnel Groups ( 人员组 )		打开用于将人员划分成逻辑组的 <b>Personnel Groups</b> ( 人员组 ) 对话框。
Access Authorization Groups ( 门禁授权组 )		打开用于定义入口授权分组的 <b>Access Authorization Groups</b> ( 门禁授权组 ) 对话框。
Offline locking system ( 脱机锁定系统 )		打开 <b>Offline locking system</b> ( 脱机锁定系统 ) 对话框以配置安装的特定组件 ( 入口、时间模式、授权组 )。
Display Texts ( 显示文本 )		打开 <b>Display texts</b> ( 显示文本 ) 对话框以编辑读卡器上显示的文本。
Log Messages ( 日志信息 )		打开 <b>Log Messages</b> ( 日志信息 ) 对话框以编辑日志信息并进行分类。
Additional personnel fields ( 附加人员字段 )		打开 <b>Additional personnel fields</b> ( 附加人员字段 ) 对话框以定义有关人员的其它数据字段。
Wiegand - cards ( Wiegand - 证卡 )		打开 <b>Wiegand - cards</b> ( Wiegand - 证卡 ) 对话框以定义证卡数据结构。

Administering video devices ( 管理视频设备 )		打开 <b>Video devices</b> ( 视频设备 ) 对话框以配置要在视频验证中使用的摄像机。
Map Viewer and Alarm management ( 地图查看器和报警管理 )		打开地图查看器, 以获得地图和控制设备的区域视图以及用于处理报警的报警列表。
设置菜单		
许可证激活		打开可用于选择或取消选择许可证的菜单
重置信息和读卡器文本		如果应更新日志和读卡器文本, 则打开请求。
<b>? ( 帮助 ) 菜单</b>		
帮助主题		打开本帮助文本。
关于 Access Professional Edition - Configurator		显示有关 Access Professional Edition - Configurator 的一般信息

## 2.4 常规系统设置

常规系统设置显示在控制器设置列表下面。这些设置适用于所有安装。

Default card data Country code <input type="text" value="00"/> Customer code <input type="text" value="056720"/>		PIN code Number of digits <input type="text" value="4"/> Number of retries before blocking <input type="text" value="3"/> <input type="checkbox"/> use separate IDS pin	
LAC subsystem process Poll interval on serial connected LAC in ms <input type="text" value="200"/> Read-timeout on serial connected LAC in ms <input type="text" value="500"/> Create TA-data at <input type="text" value="00:01"/> <input type="checkbox"/> Export personnel and TA data		Logbook parameter Number of files <input type="text" value="366"/> (one logfile per day, 0 = unlimited)	
<input type="checkbox"/> Show welcome/leaving message <input type="checkbox"/> Show cardholder name in display		Directories Database <input type="text" value="C:\BOSCH\Access Professional Edition\PEWD ata\D"/> Event log <input type="text" value="C:\BOSCH\Access Professional Edition\PEWD ata\W"/> Import files <input type="text" value="C:\BOSCH\Access Professional Edition\PEWD ata\I"/> ... Export files <input type="text" value="C:\BOSCH\Access Professional Edition\PEWD ata\E"/> ... DLL-files <input type="text" value="C:\BOSCH\Access Professional Edition\PEWD ata\D"/> Pictures <input type="text" value="C:\BOSCH\Access Professional Edition\PEWD ata\P"/> ... Test logs <input type="text" value="C:\BOSCH\Access Professional Edition\PEWD ata\L"/>	

参数	默认值	描述
国家/地区代码	00	有些证卡数据会附加在手动输入的证卡编号后面。
客户代码	056720	
串联 LAC 的轮询时间间隔 (单位: 毫秒)	200	LAC 服务执行两次轮询之间的时间间隔 (单位: 毫秒), 用于验证与控制器的连接是否完好。
串联 LAC 的读取超时 (单位: 毫秒)	500	轮询时间间隔值的范围: 1 至 500 可能的读取超时值: 1 至 3000
TA 数据创建时间	00:01	指定时间和出勤数据文件的创建时间。
导出个人和 TA 数据	已禁用	如果已激活, 则此选项会将时间和出勤数据连续写入至导出文件中。如果未激活, 则系统会在 TA 数据创建时间参数指定的时间创建数据文件。

参数	默认值	描述
<p>包含出勤时间标记的文件将在以下目录中创建：            C:\Program Files\Bosch\Access Professional Edition\PE\Data\Export            在文件名 <b>TA_&lt;Current date YYYYMMDD&gt;.dat</b> 下面</p>		
显示欢迎/离开信息	已激活	<p>在指定了相应读卡器类型和设置的情况下，即在“入口”对话框中选择了到达、离开或通过检查之后，读卡器将显示这些欢迎和离开文本。这些文本是针对 Personnel Management 应用程序的“人员数据”对话框中的持卡人而存储的。不适用于 Wiegand 读卡器。</p>
在显示屏上显示持卡人姓名	已激活	<p>带显示屏的读卡器将显示持卡人的“人员数据”中存储的显示名称。不适用于 Wiegand 读卡器。</p>
数字位数	4	<p>确定验证或布防 PIN 码要求的数字位数。            此设置也适用于门 PIN 码。门 PIN 码可在配置入口时进行设置。            可能的值：4 至 8</p>
使用单独的 IDS PIN 码		<p>如果未设置单独的 IDS PIN 码，则可以使用验证 PIN 码来布防 IDS。仅在选中此复选框时，布防 PIN 码的输入字段才会在“人员”对话框屏幕中处于活动状态。此情况下，验证 PIN 码不再用于布防 IDS。</p>



参数	默认值	描述
锁定前的重试次数	3	尝试输入 PIN 码的失败次数。如果持卡人多次键入了错误的 PIN 码，则可能导致其在整个系统范围内都无法访问，只有 Personnel Management 中的授权系统用户才能解决这一问题。 可能的值：1 至 9
日志参数	366	每天的日志文件数 可能的值：180 至 9999。 注意：如果输入的值小于 180，它将自动更改为最小值 180。
以下项的目录路径： 数据库 日志文件 导入文件 导出文件 DLL 文件 图像数据 测试日志	C:\Program Files \BOSCH \Access Professiona l Edition\PE \Data... \Db \MsgLog \Import \Export \DII \Pictures \Log	这些是默认路径。您可以更改导入、导出和图像文件目录。

**注意!**

当使用 Wiegand 控制器和读卡器时，要使用识别、布防和门 PIN 码，则需要激活 Wiegand 卡定义：**PIN** 码或证卡。

## 3 配置

系统的结构（哪里有什么入口、读卡器的数量和类型，如何设置门禁授权等）保存在特定的文件中。可以存在任意数量的此类配置文件 (\*.cfg) - 但只有文件名为 **\*active.cfg** 的文件可激活当前系统。这使得能够测试新方案、执行测试运行以及实施快速的系统更改。

### 3.1 创建新配置

所有 Access PE 配置都存储在文件夹 **C:\BOSCH\Access Professional Edition\PE\Data\Cfg** 中（除非在安装过程中选择了非默认路径和文件夹名称）。安装过程中会创建两个配置文件，分别是 **Active.acf** 和 **Default.acf**。其中，Active.acf 包含对用户很有帮助的示例数据，而 Default.acf 仅包含预定义的系统数据。

系统数据包括：

- 区域 **--outside--**
- 假期和特殊日期示例
- **Employees**（员工）和 **Visitors**（访客）人员组
- 读卡器的显示文本
- 日志文本

Access PE 在启动时始终使用 Active.acf 中的配置。

配置可能具有几种不同的状态，因此务必将它们区分开来

- 有效配置是指运行中的系统当前正在使用其定义、设置等的配置。
- 打开（已加载）配置是指系统用户当前正在编辑的配置。此配置稍后可以存储在单独的 .acf 文件中中和/或在稍后激活，但是在激活前，它对正在运行的系统没有任何影响。

Access PE 中可以定义和存储任意数目的配置。由于可以独立于运行中的系统创建和修改新配置，因此您可以定义一些将来可包含在受监控的安装中的新区域（举例来说）。



使用工具栏上的  按钮，可以打开（加载）默认配置

**Untitled.acf** 及其基本设置。如果对默认配置进行了修改以创建一个新配置，则应将其以其他合适的名称保存。



使用  按钮可以在 Cfg 目录中打开一个文件保存对话框。您应使用一个更详尽的文件名代替默认文件名 **untitled.acf**。

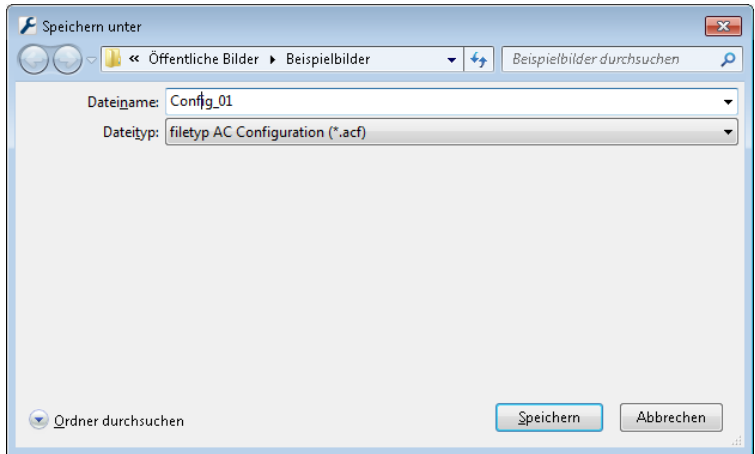

## 3.2 打开配置

Configurator 启动时始终使用 **Active.acf** 中的配置。如果要使用其它

配置，可以通过  按钮载入以下文件夹中的现有配置：**C:\BOSCH\Access Professional Edition\PE\Data\Cfg**（默认设置）。

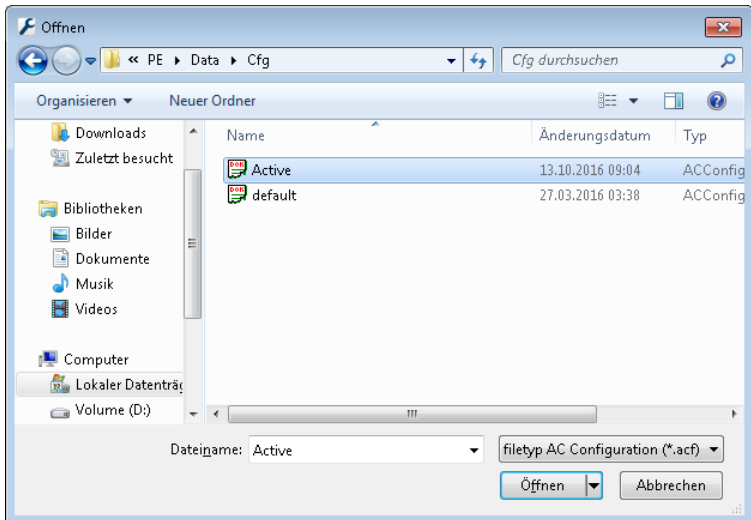

如果用户要对现有配置进行更改或扩展以便将来激活，则可打开一个基本配置，对其进行修改，然后保存在不同的名称下。通过这种方法可以重复使用和扩展以前的配置，而且用户也不必每次都从 **default.acf** 中的基本设置启动。



### 注意!

有效配置也可以另存为新名称下面的工作副本，将来可以载入和使用。

### 3.3 激活新配置

Configurator 允许您在多个 .acf 文件中保留多种配置。有效配置始终存储在 **Active.acf** 文件中。



小心!

激活新配置后，**Active.acf** 文件会被覆盖，因此强烈建议用户将有效配置备份在新的文件名下。

配置文件在激活前必须首先打开。因此也应打开以前修改和保存的配置。

之后，要激活打开的配置，请执行以下任意操作：

– 菜单：**File (文件) > Activate configuration (激活配置)** 或者



– 使用工具栏中的 按钮。

然后，继续执行以下激活步骤：

– 首先确认安全检查。

**: Do you really want to replace the current configuration with the new configuration? (确实要用新配置来替换当前配置吗?)**

– 然后，系统会将迄今为止激活的有效配置备份在一个文件中，文件名格式如下：**\$yyymmddhhmmss -Active.acf** (y = 年；m = 月；d = 日；h = 小时；m = 分钟；s = 秒)。

– 目前打开的配置存储在 **Active.acf** 文件内，也就是说原来的有效配置将被覆盖！

此时会显示一个信息框，其中列出了所保存文件的名称：**New configuration was saved as <filename>!** (新配置已保存为 <文件名>！)

### 3.4 将配置传播至控制器

如果更改了 **Active.acf** 中的有效配置，则需将这些更改向下传播至控制器。具体方法包括以下 2 种：

- 菜单 **File (文件) > Send configuration to LAC service (将配置发送至 LAC 服务)**



- 使用工具栏中的  按钮

以下对话框将出现，您可以从中选择要传播至控制器的配置数据。

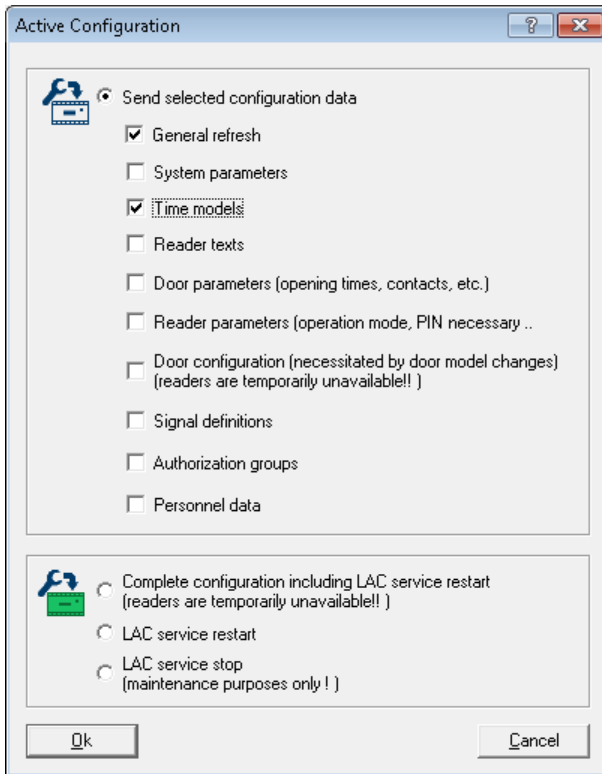

系统已经预先选择了已修改和已保存的数据。您可以继续选择其它项目或者撤消选择已选定的项目。

在选择完应传播至控制器的数据后，请单击 **OK (确定)**。

配置数据	传播至 <b>LAC</b> 的前提条件
一般刷新	日志信息、附加字段或证卡定义发生了修改。
系统参数	LAC 硬件发生了变化。
时间模式	假期、日或时间模式发生了更改。
读卡器文本	显示文本发生了修改。
门参数	在 Entrances ( 入口 ) 中，以下一项或多项发生了更改： <ul style="list-style-type: none"><li>- 打开时间 ( 单位：1/10 秒 )</li><li>- 门触</li><li>- 门控制数据 ( 打开时间、触点、时间配置文件等 )</li></ul>
读卡器参数	在 Entrances ( 入口 ) 中，以下一项或多项发生了更改： <ul style="list-style-type: none"><li>- 入口或出口读卡器数据</li><li>- 报警抑制时间 ( 单位：1/10 秒 )。</li><li>- 入口的防重入行为</li><li>- 开门按钮</li></ul>
门配置	在 Entrances ( 入口 ) 中，门模式发生了更改。 注：要重新输入和修改地址 ( 序列号、读卡器类型 )，只能在输入掩码 Define Entrance ( 定义入口 ) 中执行。
信号定义	... 输入或输出信号的参数配置已被修改
授权组	无时间模式的授权组发生了更改，添加了新时间模式或者删除了现有时间模式。
人员数据	添加或修改了人员数据，或者访问授权组或时间模式发生了更改。
包括 LAC 服务重新启动在内的完整配置	.. Access PE 的初始配置已经结束。控制器重置还会导致整个配置下载到控制器中。

配置数据	传播至 LAC 的前提条件
LAC 服务重新启动	常规设置中，轮询时间间隔或保存 TA 数据文件所用的时间发生了更改。
LAC 服务停止	此选项只能在一些特殊的情况下使用，例如在卸载过程中，为了避免计算机重新启动。

Configurator 会向 **LAC** 服务发送一个命令，以将配置数据传播至控制器。LAC 服务负责与控制器进行通信。此程序在安装时进行设置，作为 Windows 服务之一，它会在系统引导时自动启动。

数据成功传播至 LAC 服务后会收到如下报告：

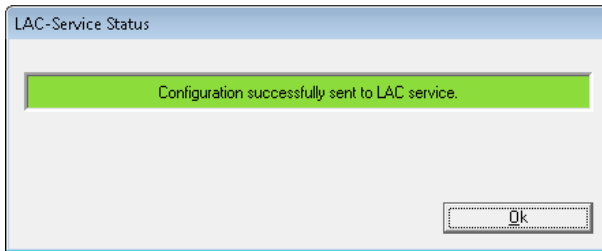





## 4 控制器

本地门禁控制器(LAC)是 Access PE 中用于进行大多数门禁控制决策的地方。除了系统范围内的控制功能(例如访问顺序检查)外,控制器还可以独立决定是否授权人员进入。为此,它们自己的内存中包含与门禁相关的所有数据,因此还可以执行有限的和受限的脱机操作。

在 Access PE 中,主要使用 AMC2(模块化门禁控制器)。在传统系统中更换旧设备时,也可以配置 LACi(本地门禁控制器集成)控制器。但不再支持这样做。

### 4.1 定义和修改新控制器

使用  (添加) 和  (修改选定的列表元素) 按钮可以调用一个对话框,您可以从中配置 Access PE 服务器与控制器之间的接口

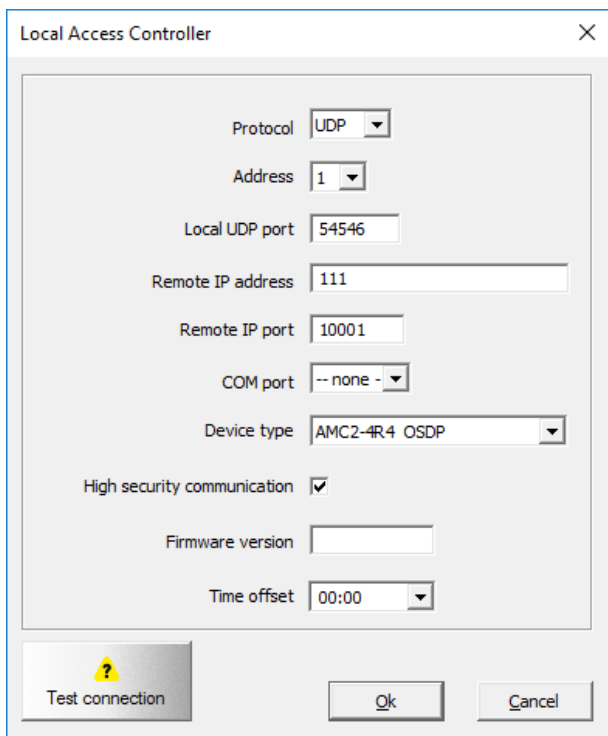

The screenshot shows a configuration window titled "Local Access Controller". It contains the following fields and controls:

- Protocol: UDP (dropdown)
- Address: 1 (dropdown)
- Local UDP port: 54546 (text input)
- Remote IP address: 111 (text input)
- Remote IP port: 10001 (text input)
- COM port: -- none - (dropdown)
- Device type: AMC2-4R4 OSDP (dropdown)
- High security communication:  (checkbox)
- Firmware version: (empty text input)
- Time offset: 00:00 (dropdown)
- Test connection: button with a warning icon
- Ok: button
- Cancel: button

**注意!**

仅当在“设备类型”下选择 AMC2-4R4 或 AMC2-4W 控制器时，才会显示“高安全通信”复选框。

在更改为另一种设备类型（非 OSDP 或 Wiegand）之前，请确保先停用该复选框。

每个控制器都必须分配有一个协议。下面是可供选择的设置：

- COM** 通过串行(COM)接口进行的连接需要提供 COM 接口号(COMx)
- CIP** 通过 COM 上的 TCP/IP 进行的连接需要提供虚拟 COM 接口号(COMx)；仅适用于带 IP/串行转换器的 LACi 设备。
- UDP** 通过 UDP 进行的连接需要提供本地 UDP 端口和 IP 地址 ( 或者 DHCP 下面的网络名称 )。

**注意!**

请确保在使用 CIP 或 UDP 接口时，控制器位置 **5** 上的 DIL 地址开关设置为 **ON** ( 开 )。

根据选择的协议，系统会要求您提供其他不同的设置，如下表所示：

参数	COM	CIP	UDP	注释
地址	1 至 8	1 至 8	始终为 1	在使用 COM 或 CIP 时，控制器上的 DIL 开关必须具有相同的地址设置。
本地 UDP 端口	已禁用	已禁用	连续	Access PE 服务器接收控制器数据时所用的端口。新控制器将接收下一个可用端口 ( 视其位置而定 )，但您可以改写此条目。

参数	COM	CIP	UDP	注释
远程 IP 地址	已禁用	已禁用	IP 地址或网络名称	在使用 DHCP 的网络中，应该使用网络名称，否则使用控制器的 IP 地址。
远程 IP 端口	已禁用	已禁用	不可修改的值 10001	控制器上用于接收服务器数据的端口。
COM 端口	COM 端口的下拉列表	COM 端口的下拉列表	<无>	控制器所连接的 Access PE 服务器上的 COM 端口号。
LAC 类型	控制器的下拉列表	控制器的下拉列表	控制器的下拉列表	以下控制器类型可供选择：
	<b>AMC-Wiegand</b>			带 Wiegand 读卡器接口
	<b>AMC-4R4-BG900</b>			带 RS485 读卡器接口
	<b>AMC-4R4-L-BUS</b>			带 RS485 读卡器接口
	<b>AMC-4R4-OSDP</b>			带 RS485 读卡器接口
	<b>LACi-BG900</b>			带 RS485 读卡器接口
	<b>LACi-L-Bus</b>			带 RS485 读卡器接口

参数	COM	CIP	UDP	注释
高安全通信	选中此复选框可在主机和控制器之间启用特定于控制器、基于会话的 AES 128 加密。			
固件版本 (项目)	无	无	无	可用于指定软件版本
时差	用于指定与服务器的时差 (当 AMC 位于不同的时区时)。 可能的值为-12:00 至+12:00 (30 分钟间隔)。 所有从服务器传送到 AMC 的时间 (反之亦然) 均使用此时差进行调整。本地 AMC 时间在事件信息中使用, 可在事件日志中查看。			

### 控制器 (LAC) 测试

在完成上述设置后, 您可以在保存前测试每个控制器的连接情况。这样可以迅速发现并更正或解决任何不正确的设置。

通过对话框下部的 **Test LAC** (测试 LAC) 按钮, 您可以尝试连接至使用当前设置的控制器。这一测试也可以在定义完控制器后执行, 方法是从列表框中选择此控制器, 然后单击  按钮。

测试程序会使用以下图标显示三个结果之一, 同时还会显示在列表的第一列中。



尚未测试此控制器。



测试成功。已进行连接。



测试失败。



### 注意!

这些图标仅表示执行的最后一个测试的结果。它们不会连续更新每个控制器的连接情况。

控制器测试包含几个阶段, 有些阶段可以跳过:

- 启动 LAC 服务。

- 下载 LAC 程序。
- 等待状态：
  - 读取控制器中的配置数据。
  - 接收控制器的状态信息。
- 显示连接尝试的结果。

根据结果，系统会显示 **LAC-Service Status** ( LAC 服务状态 ) 对话框。单击 **OK** ( 确定 ) 后，测试结果会显示在此列表中。

## 4.2 控制器设置



常规设置对话框可通过  按钮调用，用于定义和配置本地门禁控制器(LAC)。

No.	Address	Type	Project version	Connection	Serial no.	Version
1	AMC2-4R4	L-Bus	60.22	UDP:54545>172.18.1.17:10001>NONE	2304 8198	60.22

以下功能对应的按钮显示在列表顶部：



添加新控制器。



修改选定控制器。





测试选定控制器。



删除选定控制器。

列表字段中包含创建的所有控制器，并会显示以下信息：

列	内容	描述
	 、  或 	LAC 测试结果：失败、尚未测试或成功
No. ( 编号 )	1 至 128	控制器的编号。

列	内容	描述
地址	1 至 8	控制器的配置地址，通过它的 DIL 开关来设置。在使用 UDP 协议时，此值始终为 1。
类型	AMC-Wiegand AMC-4R4 BG900 AMC-4R4 L-Bus AMC-4R4 OSDP LACi BG900 LACi L-Bus	选定控制器的类型。
项目版本	示例：37.50	由控制器加载的特定项目程序版本。
Connection (连接)	示例： UDP.: 54545>AMC- DEMO: 10001>NONE	接口参数： Protocol: local UDP- Port>Network name 或 IP-Address: Remote IP- Port>COM-Port
Serial-No. (序列号)	示例：9999 9999	控制器的序列号。
Version (版本)	示例：37.02	控制器加载的程序版本。

对话框的下部包含 Access PE 安装中所有设备和应用程序的常规设置。

## 5 信号

控制器的输入和输出信号可用于多种用途，例如用于决定门状态和控制门。此外，这些信号还可用于将附加的控制功能与访问请求关联起来。这使得用户可以控制并激活摄像机、光学或声学信号设备以及报警系统。

### 5.1 输入信号

门控信号、其它控制信号以及状态信息可以在 **Entrances** (入口) 下面配置，而 **Input Signals** (输入信号) 对话框主要用于详细定义信号类型及其监控功能。

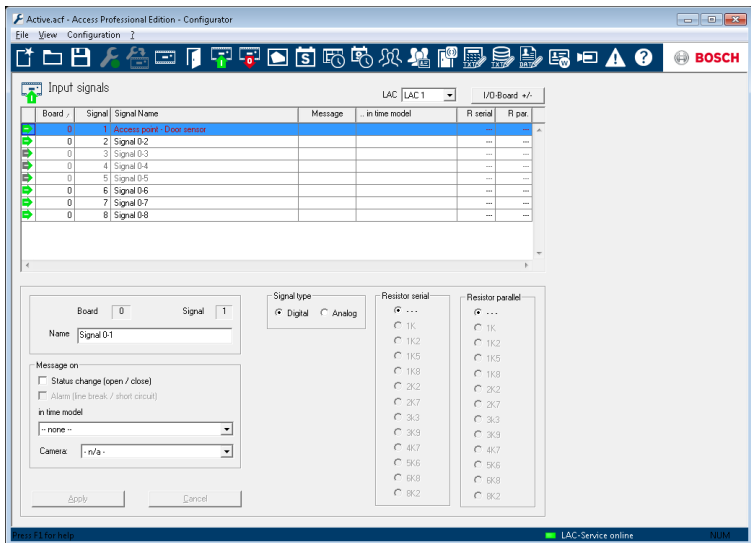

在打开此对话框时，始终显示第一个控制器。请使用组合框 **LAC** 和连续编号方案来选择所需的控制器。标准控制器定义流程将创建 8 个输入信号和 8 个输出信号。如果控制器能够处理更多的信号，您可以使用 **I/O boards +/-** (I/O 板 +/-) 按钮创建其它信号。



所有定义的信号均显示在列表中。每个信号的设置显示在列表的不同列中，并显示在列表下方选定信号的参数控制中。所有设置全部通过列表及列表下面的参数控制来进行，如下表所述。

列	参数	说明
1 (无标签)	-	<p>描述信号状态：</p> <p> = 信号已激活</p> <p> = 信号已禁用</p> <p>双击此图标可切换状态。</p>
Board (板)	Board (板)	<p>信号所在的板的编号。</p> <p>0 = 基准板</p> <p>1 = 扩展板</p> <p>此参数不可以修改。</p>
Signal (信号)	Signal (信号)	<p>板上信号的编号 (1 至 16)。</p> <p>此参数不可以修改。</p>
Signal name (信号名称)	Name (名称)	<p>信号的名称。在标准设置中，每个信号都会收到名称：</p> <p>信号 &lt;板编号&gt;-&lt;信号编号&gt;</p> <p>双击此列可编辑名称。</p>
信息	<p>Message on... (发送信息条件...)</p> <p>State change (open / close): (状态更改 (打开/关闭) : )</p> <p>报警：</p>	<p>列表中参数设置的图形显示：</p> <p></p> <p> (仅适用于模拟信号类型)</p> <p>双击此列可循环显示信息图标。</p>

列	参数	说明
	摄像机	选择列表中的摄像机可以分配给某些输入信号。当激活相关的信号时，将会创建日志信息；您也可使用此信息来检索摄像机图像。
- only on time model... ( - 仅在时间模式中... )	during time model ( 在时间模式期间 )	显示选定的时间模式。 双击此列可从时间模式列表中选择。
<none> ( <无> )	Signal type ( 信号类型 ) Digital ( 数字 ) Analog ( 模拟 )	选项 <b>Analog</b> ( 模拟 ) 将激活相应的单选按钮，以便选择电阻值。
R serial ( 串联电阻 )	Serial resistance ( 串联电阻 )	双击此列可打开电阻值列表。 选择串联或并联电阻值会自动将信号类型重置为模拟。
R par. ( 并联电阻 )	Parallel resistance ( 并联电阻 )	

**注意!**

并非所有列出的值均可以相互组合在一起 - AMC2 设备的安装手册中介绍了有关使用相应电阻对的信息。

## 5.2 输出信号

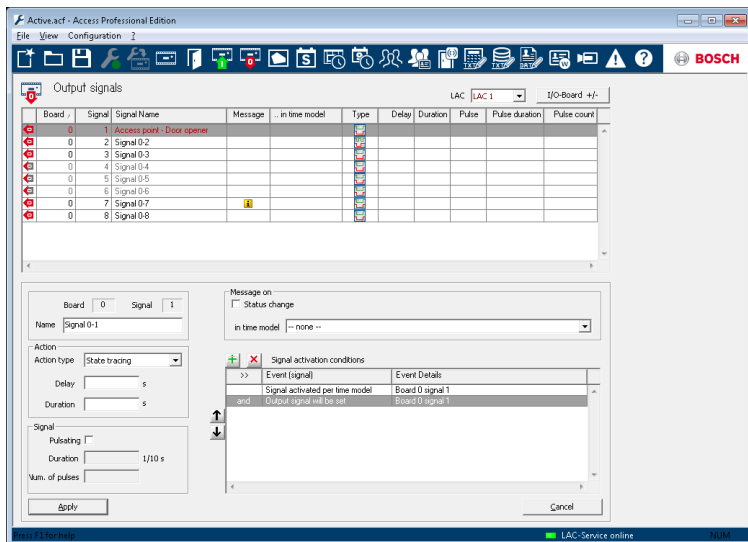

此对话框用于配置输出信号的参数，并在必要时定义其它信号板。









在打开此对话时，始终显示第一个控制器。请使用组合框 **LAC** 和连续编号方案来选择所需的控制器。标准控制器定义流程将创建 8 个输入信号和 8 个输出信号。如果控制器能够处理更多的信号，您可以使用 **I/O boards +/-** ( I/O 板 +/- ) 按钮创建其它信号。

所有定义的信号均显示在列表中。每个信号的设置显示在列表的不同列中，并显示在列表下方选定信号的参数控制中。所有设置全部通过列表及列表下面的参数控制来进行，如下表所述。

除了此处介绍的设置外，还可以定义为了激活输出信号而必须满足的其它条件。

列	参数	说明
1 ( 无名称 )	-	描述信号状态：  = 信号已激活  = 信号已禁用 双击此图标可切换状态。
Board ( 板 )	Connection ( 连接 )	信号所在的板的编号。 0 = 基准板 1 = 扩展板 此参数不可以修改。

列	参数	说明
Signal ( 信号 )		板上信号的编号 ( 1 至 16 ) 。 此参数不可以修改。
Signal Name ( 信号名称 )	Name ( 名称 )	信号的名称。 在标准设置中，每个信号都会收到名称： 信号 <板编号>-<信号编号> 在 <b>Define entrance</b> ( 定义入口 ) 对话框中定义和激活的信号将显示在此处，同时显示它们的入口名称和信号说明。 双击此列可编辑名称。
信息	Message on... ( 发送信息条件... ) State change ( 状态更改 )	列表中参数设置的图形显示：  双击此列可打开/关闭设置。
- only in time model... ( - 仅在时间模式中... )	during time model ( 在时间模式期间 )	显示和选择时间模式。
类型	Action type: ( 操作类型 : ) Momentary ( 瞬态 ) Follow state ( 遵照状态 ) Toggle ( 切换 )	提供了三种操作类型：    双击此列可按此处显示的顺序循环显示这些操作类型。
延迟	延迟	传输信号前的延迟时间 ( 单位 : 秒 , 0 - 9999 之间 ) 。

列	参数	说明
Duration (持续时间)	Duration (持续时间)	传输信号前的延迟时间 (单位: 秒), 此值在 0 - 9999 之间, 其中 0 表示始终延迟或直至被“取消”信息终止。
Pulse (脉冲)	Pulsating (脉冲)	激活脉冲传输, 否则将按固定速率传输信号。 双击可激活此选项, 但在到达定义的持续时间和脉冲数之前, 可以使用  图标将它标记为“未定义”。之后, 它将带有  标记。
Pulse duration (脉冲持续时间)	Duration (持续时间)	脉冲的持续时间。
Pulse count (脉冲计数)	脉冲数	每秒钟的脉冲数。

操作类型：瞬态

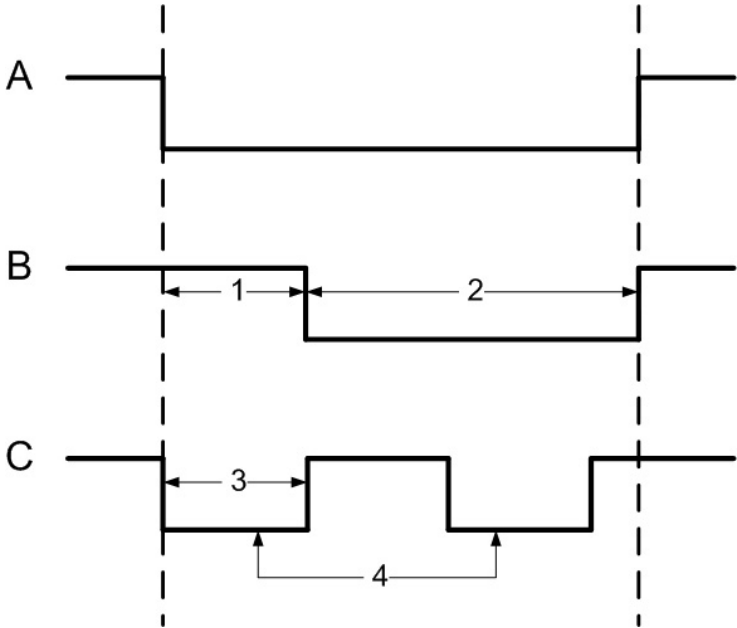

操作类型：切换

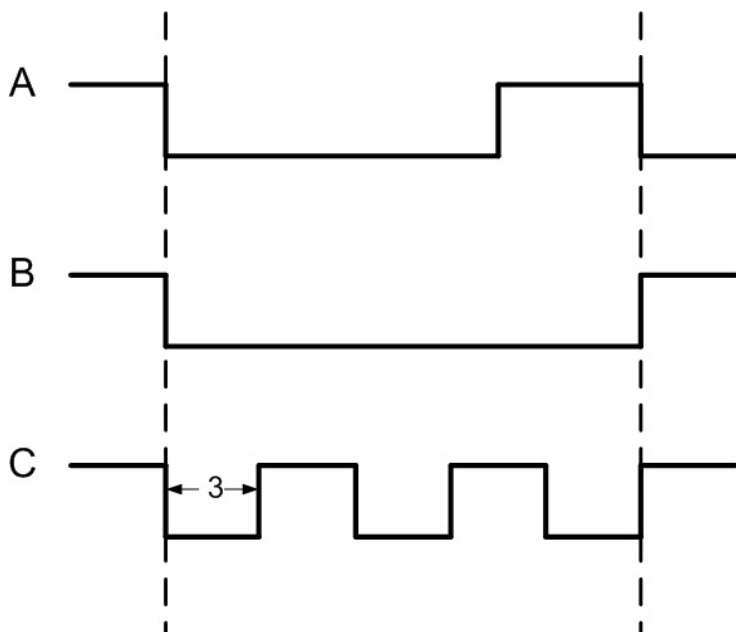

操作类型：遵照状态

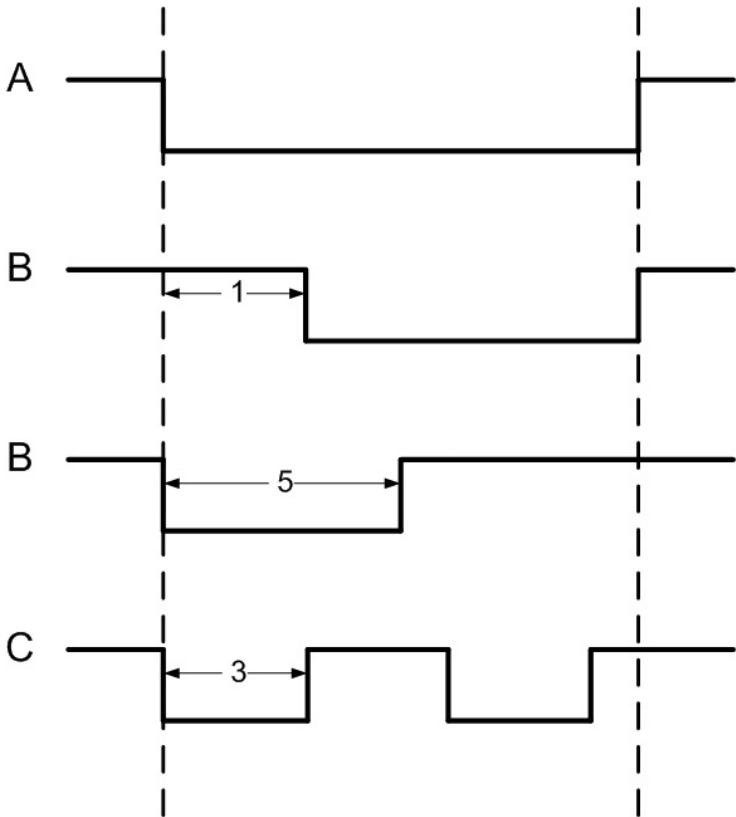

A =	轮询状态
B =	稳定
C =	脉冲
1 =	延迟时间
2 =	操作周期:
3 =	脉冲宽度
4 =	脉冲数 (= 2)





5 =	最长激活时间
-----	--------

### 5.3 定义输出信号的条件

除了设置外，输出信号对话框还提供了一种定义附加条件的方法，使您可以只在特定的条件下发送输出信号。

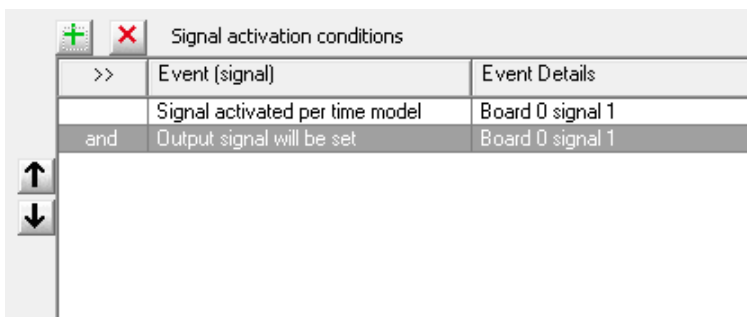
这些特殊条件在主列表中选定信号右下角的对话框区域中定义。



按下  按钮打开下面的对话框。您可使用此对话框来配置相关的条件。

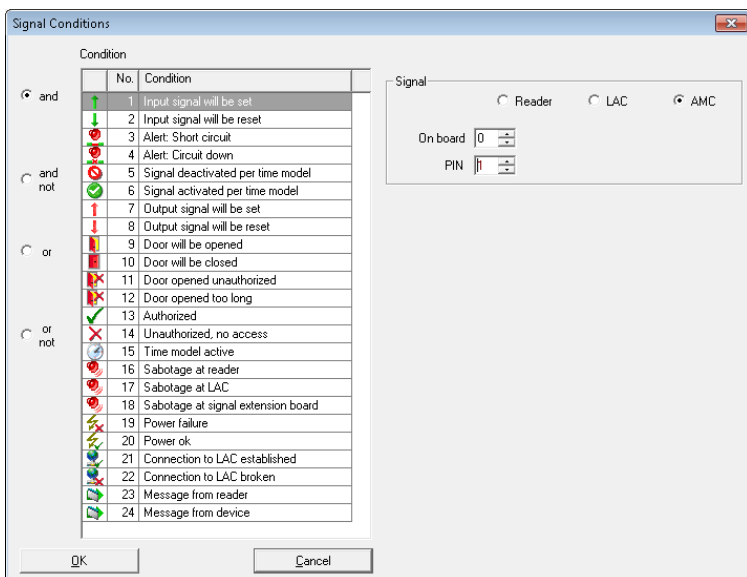

根据选择的激活条件，在单击 **OK** (确定) 按钮确认此对话框之前，您可能需要输入其它信息，例如门读卡器的名称。

您可以为每个信号应用任何数量的条件。对于每个新条件，您必须按下  按钮重新打开对话框。



#### 注意!

只能选择已连接至控制器 (要配置其输出信号) 的那些信号和安装 (入口、读卡器、门)。

在定义条件时，如果需要满足这一条件，可以选择常规模式；如果不需要满足，则可选择非模式。

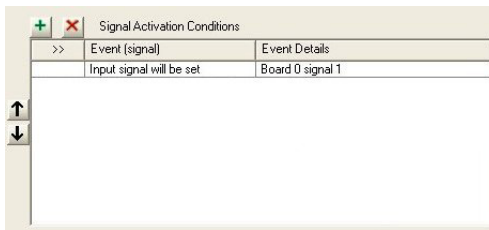

其他条件将在第一个条件的基础上通过选择以下任一运算符来定义：  
与、与非、或或者或非。

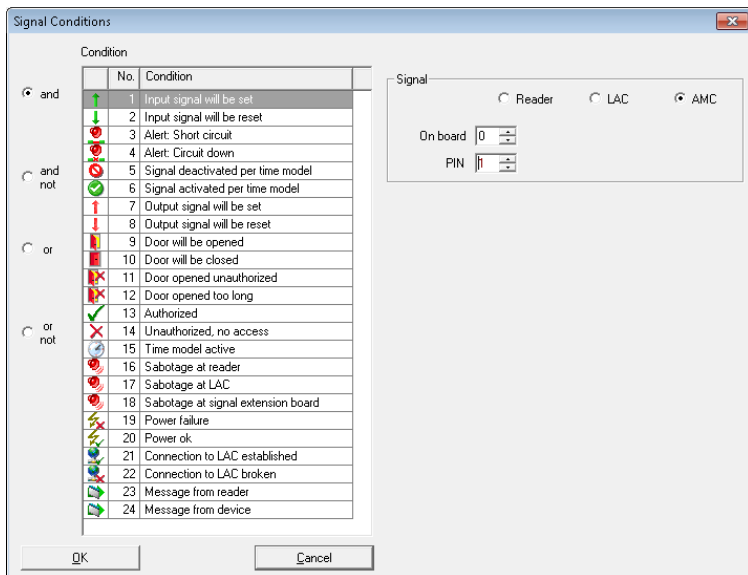



Signal Activation Conditions		
>>	Event (signal)	Event Details
	Input signal will be set	Board 0 signal 1
and	Output signal will be reset	Board 0 signal 1
and not	Access	Reader address 3
or	Door opened unauthorized	Door: access point
or not	Sabotage at reader	Reader address 3

系统按条件的列出顺序来对其进行处理。如果该顺序不能反映所需的过程，则可重新定位条件。从列表中选择相关条件，然后通过按下 ↑ 或 ↓ 按钮来进行重新定位。

每个条件要求提供的补充信息如下表所示：

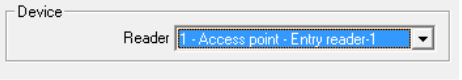
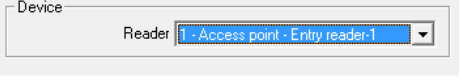
条件	要求提供的其它信息
将设置输入信号	有关信号所在的设备类型的信息。
已经设置输入信号	选择板。
警告：短路	选择连接。

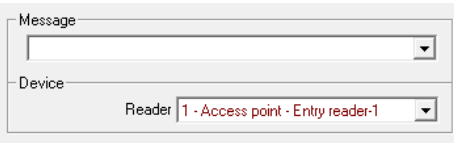
条件	要求提供的其它信息
警告：连接中断	
时间模式禁用信号	
时间模式激活信号	
将设置输出信号	
将重置输出信号	
门将打开	选择入口。 自动设置 GID (组 ID)。 
门将关闭	
门在未授权的情况下打开	
开门时间过长	
访问	选择读卡器。 
未经授权，不可访问	
时间模式处于活动状态	选择时间模式。 
读卡器受到破坏	选择读卡器。 
LAC 受到破坏	无需提供其它信息。
信号扩展板受到破坏	选择板。 

条件	要求提供的其它信息
电源故障	无需提供其它信息。
电源正常	
已建立 LAC -> APE 连接	
LAC -> APE 连接中断	
来自读卡器的信息	从预定义的列表中选择信息。 选择读卡器。 
来自设备的信息	从预定义的列表中选择信息。 选择板。 

## 5.4 创建扩展板

您可以在用于输入信号的对话框和用于输出信号的对话框中配置扩展板。在一个对话框中配置的设置将在另一个对话框中被激活。

在 Access PE 门禁控制系统中，可以使用和配置三种类型的扩展板 - 所有三种类型均通过其中一个信号对话框进行处理。

- **AMC2 4W-EXT** - 扩展 Wiegand AMC (AMC2 4W)的接口
- **AMC2 8I-8O-EXT** - 每块提供 8 个附加的信号
- **AMC2 16I-16O-EXT** - 每块提供 16 个附加的信号

请从列表窗口上方的 **LAC** 组合框中选择所需的控制器。这些控制器在主板 (=0)上都配有 8 个信号。

要创建扩展板，请单击带有 **I/O Board +/-** ( I/O 板 +/- ) 标志的按钮，此时将打开以下对话框：

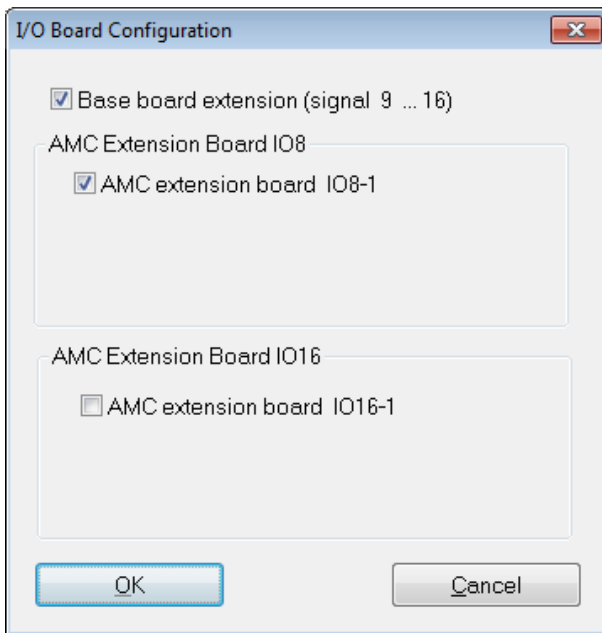

通过选中一个或两个复选框可以进行以下设置：

- **AMC 主板 ( 信号 9 - 16 )**  
创建 Wiegand 扩展板 **AMC2 4W-EXT**。

此板与 AMC2-4W 控制器具有相同的接口 ( 4 个 Wiegand 读卡器接口、8 个输入信号和 8 个输出信号 )。但是，它不能单独工作，必须连接至 AMC2-4W。

此扩展板只能与 **AMC2-4W** 配合使用。

AMC2 4W-EXT 可以配备三个附加的 IO 板。

在输入和输出信号的列表字段中，扩展板 ( 如控制器本身 ) 的板编号可指定为 0，信号编号指定为 9 至 16。

– **AMC 扩展板 IO8**

具有 8 个输入信号和 8 个输出信号的板，用于扩展控制器接口。

此板可以连接到任何 AMC2 控制器上，当用于 AMC2-4W 控制器时，甚至还可以与 Wiegand 扩展板 AMC2 4W-EXT 配合使用。

在输入/输出信号的列表字段中，此扩展板的板编号为 1，信号编号为 1 至 8。

– **AMC 扩展板 IO16**

具有 16 个输入信号和 16 个输出信号的板，用于扩展控制器接口。

此板可以连接到任何 AMC2 控制器上，当用于 AMC2-4W 控制器时，甚至还可以与 Wiegand 扩展板 AMC2 4W-EXT 配合使用。

在输入/输出信号的列表字段中，此扩展板的板编号为 1，信号编号为 1 至 16。





**注意!**

在此处对 I/O 板进行的设置将同样应用于输入信号和输出信号，并可通过上述两个对话框中的任意一个完成。

## 6 入口

谈及入口时，我们始终是指由几个属于门禁控制系统的组件构成的一个完整套件。除了门（也可能是十字转门、双门互锁、栅栏或电梯）外，系统还包括一个或多个读卡器和潜在按钮以及控制件（螺栓、马达锁定件等）。另外，系统还可以包括光学或声学信号设备或摄像机，用于执行附加的控制功能。

### 6.1 创建和修改门模式

您可使用  按钮或者通过列表中的上下文菜单（右键单击并选择新建入口）定义新入口。入口名称、门模式或选定门的设备地址可以通过  按钮、双击或者上下文菜单（右键单击并选择 **Change Entrance** [更改入口]）进行编辑。



Define Entrance

Description: Access point

Please configure LAC, GID and doormodel

LAC: 1 GID: 1

Door model: 03a - Revolving door with entry and exit reader

Video verification Surv. camera: Camera APE Video configuration

Reader configuration

	Reader type	Address	Write access
Entry-reader	RS485	1 ✓	read only
Exit reader	RS485	1 ✓	read only

Signal definition

	Signal description	On dev...	GID / Board	DID	Connection
✓	Revolving door in normal posit...				
✓	Pushbutton: Door open				
✓	Entrance locked				
✗	Sabotage signal				
→	Open entry of revolving door				
→	Open exit of revolving door				
→	Lock opposite direction (to ot...				
🔔	Alarm suppression				

Ok Cancel

在定义新入口时，您必须指定一个唯一且描述详尽的名称，它将用于定义 Personnel Management 中的授权组及个人的访问权限。此外，您还必须选择此入口所连接的控制器的编号以及组 ID (GID)。通常只需要注意控制器的编号，因为 Access PE 会自动分配下一个可用的 GID。您必须从组合框 **Door model** (门模式) 中选择合适的门模式。有关预定义的门模式及其功能的信息，请参阅附录。根据门模式，系统将显示相应的入口和出口读卡器组合框，您必须从中选择读卡器类型。每个读卡器在其控制器内必须接收唯一的地址。对于带有 **Wiegand** 接口的读卡器，只需提供读卡器本身的控制器的接口号。对于带有 **RS485** 接口的读卡器，需使用分配的 **DIP** 地址。

**注意!**

请确保读卡器地址与实际安装的设备保持一致。

最多可以连接 4 台 **AMC-Wiegand** 类型的读卡器，以及 8 台 **AMC-RS485** 和 **LACi** 类型的读卡器。

对读卡器地址 **9** 的使用：

读卡器地址 9 已设置为配置辅助地址，在重新排列参数时用作缓冲区。如果您已分配控制器的所有读卡器地址，但仍需重新排列参数，则可以暂时将一个读卡器移到地址 9，从而释放另一个地址。

示例：您希望交换读卡器 4 和 7。由于同一地址不能重复使用两次，因此您可以先将读卡器 4 分配给地址 9，然后将读卡器 7 移到地址 4，最后将读卡器 9（原读卡器 4）移到地址 7。

**信号定义**

在选择门模式后，所有可能的输入信号和输出信号都会显示在列表框中。通过选择任一元素并单击列表左侧的  按钮，或者双击列表元素，您可以调用一个对话框来定义信号。

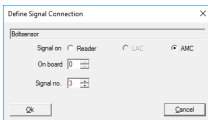

系统会显示从列表框中选择的信号作为指导。信号效果在已配置的控制器的默认设置中进行定义，如果需要，也可以在此处进行修改。

另外，系统还会显示发出此信号的板以及信号接口的编号。有关控制器或扩展板上的信号列表信息，请参阅该设备的相关安装手册。

**注意!**





您应始终向安装技术人员索取布线计划/列表，以便了解信号信息并正确地在 Access PE 中设定信号参数。

物理布线的虚假对应会给入口控制及其信号的正确处理带来重大问题。

此对话框会要求您选择下列选项之一：DCU（门控制单元）、读卡器、LAC 或 AMC。如果选择 DCU 或读卡器，则需输入该设备的 GID 和 DID。以下规则在此处适用：

- 读卡器
  - GID = 入口读卡器的 GID
  - DID = 1，代表第一个入口读卡器；= 2，代表第二个入口读卡器；= 3，代表第一个出口读卡器；= 4，代表第二个出口读卡器
  - 信号编号 = 读卡器上的信号 1...4
- LAC
  - 信号编号 = LAC 上的信号 1...16
- AMC
  - 板上 = 板编号..0 或 1
  - 信号编号 = AMC 上的信号 1...8；在使用扩展板时，则为 1...16

在列表框中，已配置的连接会显示在对应的列中。前几列包含的图标代表信号状态：

	未设置输入信号
	已设置输入信号
	未设置输出信号
	已设置输出信号

可使用  按钮删除以前定义的信号。

以上示例说明如何使用 **Wiegand** 读卡器编辑门模式。

**OSDP** 读卡器对话框显示如下：

Define Entrance ? X

Description

Please configure LAC, GID and doormodel

LAC  GID

Door model

Video verification Surv. camera:

Reader configuration

	Reader type	Address	Write access
Entry-reader	<input type="text" value="RS485"/>	<input type="text" value="1"/> ✓	<input type="text" value="read only"/>
Exit reader	<input type="text" value="RS485"/>	<input type="text" value="1"/> ✓	<input type="text" value="read only"/>

Signal definition

	Signal description	On dev...	GID / Board	DID	Connection
<input checked="" type="checkbox"/>	Revolving door in normal posit...				
<input checked="" type="checkbox"/>	Pushbutton: Door open				
<input checked="" type="checkbox"/>	Entrance locked				
<input checked="" type="checkbox"/>	Sabotage signal				
<input checked="" type="checkbox"/>	Open entry of revolving door				
<input checked="" type="checkbox"/>	Open exit of revolving door				
<input checked="" type="checkbox"/>	Lock opposite direction (to ot...				
<input checked="" type="checkbox"/>	Alarm expression				

标准情况下，不选择 **Encryption option**（加密选项）。如果使用支持 **OSDPv2** 安全模式的读卡器，请选择加密选项：

Encryption

On

选择 OSDP 读卡器：

OSDP	OSDP 标准读卡器
OSDP 键盘	OSDP 读卡器，带键盘
OSDP 键盘+显示器	OSDP 读卡器，带键盘和显示器

支持以下 OSDP 读卡器：

OSDPv1 –非安全模式	LECTUS duo 3000 C - MIFARE classic LECTUS duo 3000 CK - MIFARE classic LECTUS duo 3000 E - MIFARE Desfire EV1 LECTUS duo 3000 EK - MIFARE Desfire EV1
OSDPv2 –非安全模式和安全模式	LECTUS secure 2000 RO LECTUS secure 4000 RO LECTUS secure 5000 RO



**注意!**

将博世编码的 Mifare 卡用 OSDP 读卡器读取时，务必选择卡类型 **Mifare ( 63 位 )** 以便激活博世编码。

不允许用一根 OSDP 总线连接不同的产品系列 ( 例如，**LECTUS duo** 或 **LECTUS secure** )。确保使用一根 OSDP 总线配置“加密”或“非加密”，但不能进行混合。

**警告!**

注意！重要说明！



为到 OSDP 读卡器的加密数据传输生成了一个密钥。请保存该文件 d:\...\BOSCH\Access Professional Edition\PE\cfg\Active.acf 务必保存到安全的本地驱动器。  
需要使用该文件恢复现有安装。

**警告!**



在安全模式下使用 **OSDPv2 secure** 读卡器时，读卡器需要初始主密钥。  
如果主密钥丢失，将无法为读卡器配置新的主密钥！

---

如果此密钥丢失，需要由支持人员将所有读卡器重置为出厂状态！

---



**注意!**

对 OSDP 读卡器的使用未经过 UL 评估  
后果

---

## 6.2 显示和参数配置

系统已知的所有入口都显示在左侧列表中。单击任一列出的入口时，该入口的数据就会显示在右侧的参数字段中。

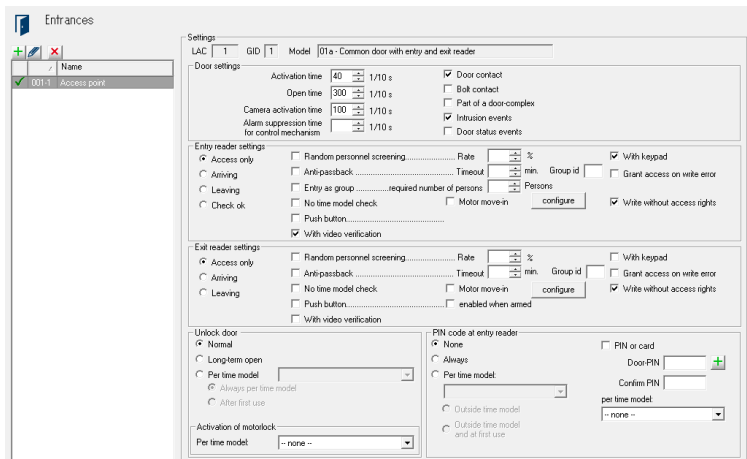

以下按钮位于列表框顶部：



添加入口



修改入口



删除入口

以下连接显示在参数字段的顶部。

**LAC** 分配给此入口的控制器的序列号。

**GID** 此入口及其门和读卡器的组号。

**模式** 门模式和说明。

通过单击  按钮或者双击列表中的入口可以修改这些入口。您可以设置以下门参数：

门参数	描述
激活时间，单位： 1/10 秒	如果没有配置门框触点，则在此处设定的时间期间内激活门开启器。否则，只要门框触点感应到已门打开，就会停止激活门开启器。 默认值 = 40
打开时间，单位： 1/10 秒	在系统发送“Door open too long”（开门时间过长）信号前，门可以持续打开的最长时间。 默认值 = 300
摄像机激活时间， 单位：1/10 秒	如果入口处配有 CCTV 摄像机，则会在此处设定的时间期间内激活它。 默认值 = 100
控制机件的报警抑制时间（单位： 1/10 秒）	激活门开启器之前的报警抑制（关闭）时间。只有在时间设置大于 0 时，报警抑制时间才会有效。 默认值 = 0
门触	如果门配有门框触点，则可以配置此参数以便监控人员的进入情况。同时，如果门触显示门已经打开，则会关闭用于激活门开启器的信号。另外，此信号也可用于控制报警抑制时间。
门销触点	如果门配有门销触点传感器，则可以配置此参数以指示门是否确实关上了。
门组合体的一部分	此参数指示门是否是门组合体的一部分，例如“双门互锁”或气闸。在这种情况下，系统会发送门组合体信号以确保不会同时打开两个门。如果只将一个门定义为门组合体的一部分，则不会激活同步功能。



门参数	描述
入侵/防盗事件	通过此参数，可以配置在发生非法开门事件时是否发送信号。配置此参数的前提条件是门必须配有门触。
门状态事件	假设入口配有门触，则可以配置系统，以便在每次开门/关门时都发送信号。

可以为入口配置以下读卡器设置：

读卡器设置	描述
入口和出口读卡器	
仅限门禁	读卡器仅创建常规的门禁事件。
到达	当通过此读卡器进入时，系统会进行时间和出勤(TA)登记，同时将此人登记为出席。
离开	当通过此读卡器离开时，系统会进行时间和出勤(TA)登记，同时将此人登记为缺席。
<p>读卡器创建的时间和出勤登记每天会记录在以下目录的文件中：C:\Bosch\Access Professional Edition\PE\Data\Export (默认路径)。</p> <p>系统会创建一个名为 <b>TA_&lt;Current date YYYYMMDD&gt;.dat</b> 的文件，此文件可以编辑。文件中的字段使用分号分隔，可通过第三方的电子表格等应用程序进行编辑。</p> <p>每条登记记录均包含以下数据：</p> <p>姓氏；名字；公司；个人编号；卡号；附加字段 1-10 (如果配置)；入口名称；日期(yyyymmdd)；时间(hhmmss，加上字母“s”表示夏令时)；使用数字表示的进出方向(1 = 到达，2 = 离开)；使用文本字符串表示的进出方向(ENTER, LEAVE)</p>	

读卡器设置 入口和出口读卡器	描述
通过检查	<p>仅适用于入口读卡器。</p> <p>此参数可将读卡器设置为放行读卡器，从而解除对相关人员（已被选中进行随机筛查）的证卡的阻止。</p> <p>切记要确保不会将放行读卡器同时配置为筛查读卡器，后者用于随机选择人员进行筛查。</p>
随机人员筛查率 - %	<p>此参数可将读卡器设置为筛查读卡器，以便随机选择证卡进行人员筛查。</p> <p>选中此框后，还必须输入一个随机筛查百分率（1% - 99%）。如果没有输入值，则表示选择所有证卡（100%筛查）。</p> <p>切记要确保不会将筛查读卡器同时配置为放行读卡器，后者用于对筛查读卡器阻止的证卡解除阻止。</p>
防重入 - 超时 - 组 ID	<p>此选项用于阻止证卡在指定的超时期间内重新进入之前刚刚进入的区域，除非记录到该证卡已退出该区域。这样可以防止人员在通过十字转门时传回证卡以便让其他人通过门禁检查。</p> <p>超时时间用分钟表示，介于 1 和 480 之间。</p> <p>一个组中可以组合使用数个读卡器。防重入功能适用于具有相同组 ID 的每个读卡器。可能的值：1 到 2 个字符 0 - 9 和/或 A - Z</p>

读卡器设置 入口和出口读卡器	描述
成组进入 - 要求提供人数	仅适用于入口读卡器。 只有在人员组（至少包含此人数）出示了他们的卡之后，此选项才会允许他们进入。 可能的值为 2-6。
配有键盘	如果门读卡器配有键盘，则选中此框。
不检查时间模式	默认情况下，系统会根据时间模式来检查人员进入。您可以通过设置此参数来避开这一行为。
马达移入	当读卡器配有证卡传送装置时，应该激活此选项。
按钮 - 始终启用	此参数用于识别开门信号。在没有提供读卡器时，此信号来自于按钮、电话等等。 <b>always enabled (始终启用)</b> ：如果配置了常规设置，则在激活安防系统时，按钮不起作用。这意味着不可能退出受监控区域。借助这一选项，按钮始终保持工作状态，即使是与已布防的报警防盗系统配合使用时。 如果该按钮已激活，则此功能也包括出口读卡器。
包含视频验证	如果要激活视频验证，请选中此框。

**注意!**

检查哪些超出了由 LAC 子系统进程执行的授权和时间模式的基本验证（例如，访问顺序检查、防重入检查、随机筛查）。要完成此功能，Access PE 服务器必须全天候运行(24 x 7)。

通过以下参数可以解除入口锁定：

开门类型	描述
正常	只有在向读卡器出示有效的证卡后，门才会解锁并打开。
长期	门长时间打开，例如白天或连续接待有关人员时。
根据时间模式	根据时间模式长期解除门的锁定，主要采用以下几种不同方法： <ul style="list-style-type: none"> <li>- <b>Always per time model</b> (始终根据时间模式)：在定义的值班时段解除门的锁定。</li> <li>- <b>After first use</b> (首次使用后)：在值班时段首次使用后，门将一直打开，直至该时段结束。</li> <li>- <b>Activation via dialog</b> (通过对话激活)：通过具有对话功能的特殊读卡器控制门在值班时段的长期打开。</li> </ul>
激活电动锁	此参数指定一个时间模式，用于控制入口处电动锁的激活情况。(通常在标准工作时间外)。

读卡器上的 **PIN** 码输入可以进行下列参数配置：

PIN 码	描述
无	无需输入 PIN 码。
始终	始终要求输入 PIN 码。

PIN 码	描述
根据时间模式	PIN 码的输入取决于时间模式，包括以下选项： <ul style="list-style-type: none"><li>– <b>Outside regular hours</b> (正常时间外)：在正常时间模式时段外，要求输入 PIN 码。</li><li>– <b>Outside regular hours and at first use</b> (正常时间外且首次使用时)：在正常的时间模式时段外，并且人员首次通过入口时，要求输入 PIN 码。</li></ul>
PIN 码或证卡	如果激活此功能，则既可通过输入 PIN 码进入，也可通过出示证卡进入。
门 PIN 码	门 PIN 码输入选项 - 4 至 8 位数 (参数设置 - 一般系统设置)
验证	重新输入门 PIN 码
根据时间模式	另一个 PIN 码输入选项，可以通过时间模式来限制进入的日期或时间。

**注意!**

识别 **PIN 码** 和 **门 PIN 码** 不能用于具有安防系统布防功能的门模式 (DM 10 和 14)。

**注意!**

在带键盘的读卡器上配置的组门禁不能与 PinOrCard 功能一起使用。

## 6.3 具有特殊设置的门模式

具有特殊设置的门模式

有些门模式会要求您提供一些特殊的设置信息或使用模式。

门模式 **07**：电梯

如果您选择此门模式，则对话框会扩展相应字段，从而将楼层设置内容包含在内。

Floors served by elevator

AMC I/O

LAC signal	Floor description	Input at reader
0 - 1	1st floor	<input type="checkbox"/>
0 - 2	2nd floor	<input type="checkbox"/>
0 - 3	3rd floor	<input type="checkbox"/>
0 - 4	4th floor	<input type="checkbox"/>
0 - 5	Cafeteria	<input type="checkbox"/>
0 - 6	Server Room	<input type="checkbox"/>
0 - 7		<input type="checkbox"/>
0 - 8		<input type="checkbox"/>

标准而言，一个 AMC2 可用于 8 个楼层。在以下前提下，可以连接多个入口：

- 使用 Wiegand (AMC2 4W + AMC2 4W-EXT + 3 AMC2 16I-16O-EXT)时, 可用于 64 个楼层
- 使用 RS485 (AMC2 4R4 + 3 AMC2 16I-16O-EXT)时, 可用于 56 个楼层

这些楼层可以通过 Access Authorizations ( 门禁授权 ) 进行分配。

门模式 **14** : 带 **IDS** 重新布防功能的门

在分配此入口的门禁授权的同时, 还会分配其本身的布防和撤防保安系统授权 (IDS)。除了这一点外, 此门模式的配置与其它所有门模式完全相同。这些授权通常单独分配。

## 6.4 将视频设备分配给入口

Entrance Creation ( 入口创建 ) 对话框还提供了为此入口设置摄像机的选项。

要为 **Video verification** ( 视频验证 ) 启用和设置选项, 您可以在一个通过按下 **Video configuration** ( 视频配置 ) 按钮来打开的特殊对话框中进行必要的更改和配置其它设置。执行以下操作 :

- 对分配给入口的读卡器激活 **Video verification** ( 视频验证 ) 复选框。
- 单击  或在 **Entrances** ( 入口 ) 下双击选定的 LAC。

此时会显示以下屏幕 :

Define Entrance ? X

Description

Please configure LAC, GID and doomodel

LAC  GID

Door model

Video verification Surv. camera:

Reader configuration

	Reader type	Address	Write access
Entry-reader	<input type="text" value="RS485"/>	<input type="text" value="1"/> ✓	<input type="text" value="read only"/>
Exit reader	<input type="text" value="RS485"/>	<input type="text" value="1"/> ✓	<input type="text" value="read only"/>

Signal definition

	Signal description	On dev...	GID / Board	DID	Connection
<input checked="" type="checkbox"/>	Revolving door in normal posit...				
<input checked="" type="checkbox"/>	Pushbutton: Door open				
<input checked="" type="checkbox"/>	Entrance locked				
<input checked="" type="checkbox"/>	Sabotage signal				
<input checked="" type="checkbox"/>	Open entry of revolving door				
<input checked="" type="checkbox"/>	Open exit of revolving door				
<input checked="" type="checkbox"/>	Lock opposite direction (to ot...				
<input checked="" type="checkbox"/>	Alarm suppression				

单击 **Video configuration** (视频配置) 按钮以启动 Configuration (配置) 屏幕：



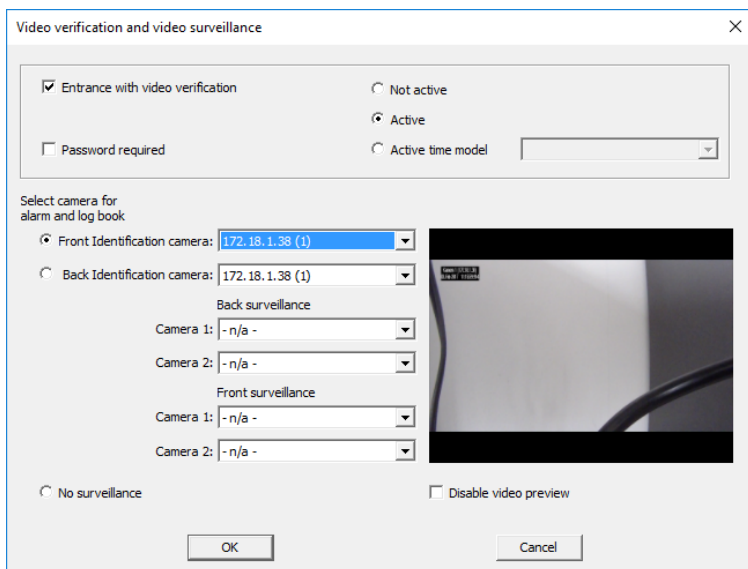

## 7 区域

通过配置区域，可使系统确定相关人员的位置，并执行正确的访问顺序。这样，未经授权的人员将无法进入特定的区域。通常，这一功能仅适用于高安全性的安装场合。

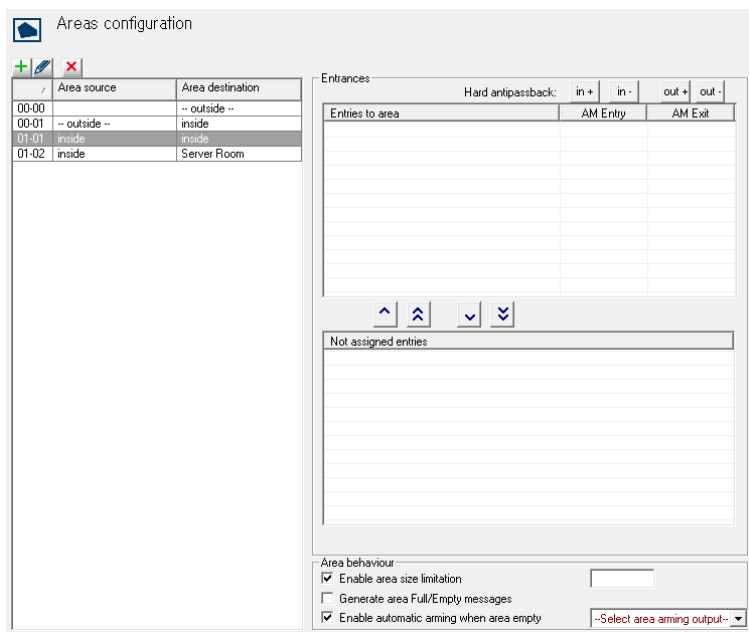

左侧显示了已定义的区域列表。

以下按钮位于列表框顶部：



添加区域



修改区域



删除区域

默认情况下，安装过程会创建区域 --外围--。系统不会为此区域定义入口，因为它并不是受监控的区域。

根据此预定义的区域，您现在可以定义其它区域。这些完全是虚拟化的结构，无需与真实的区域一一对应。区域可以由一栋或多栋大楼（例如 Area Company ACME Inc.）、单独的楼层甚至是单个房间构成。



**注意！**

新区域始终要根据现有的区域来定义。列表框中选定的现有区域将自动成为新区域的区域来源。此默认值不能改写，因此在创建新区域时，切记在列表框中选择正确的区域来源。

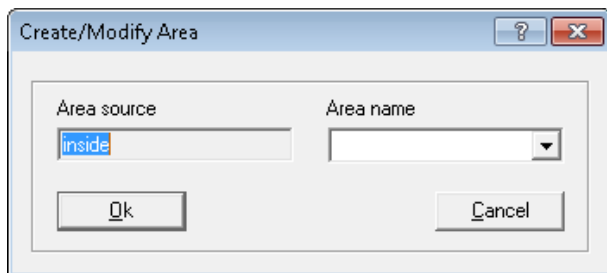

新区域的名称可以从组合框中选择，也可以手动输入一个新名称。您必须配置区域，以便它确实可以从实际来源移到实际目的地，而不会出现任何间隙或者入口丢失。

示例：

某人从预定义的区域--外围--，通过主入口进入接待区，然后又从接待区进入了大楼 A、B 或 C。因此，您必须配置 Access PE 中的区域，从而使接待区作为大楼 A、B 和 C 的区域来源。

在创建新区域后，至少要为其分配一个入口。进入该区域至少需要采用一个入口读卡器。为此，对话框窗口的右侧提供了两个列表框。

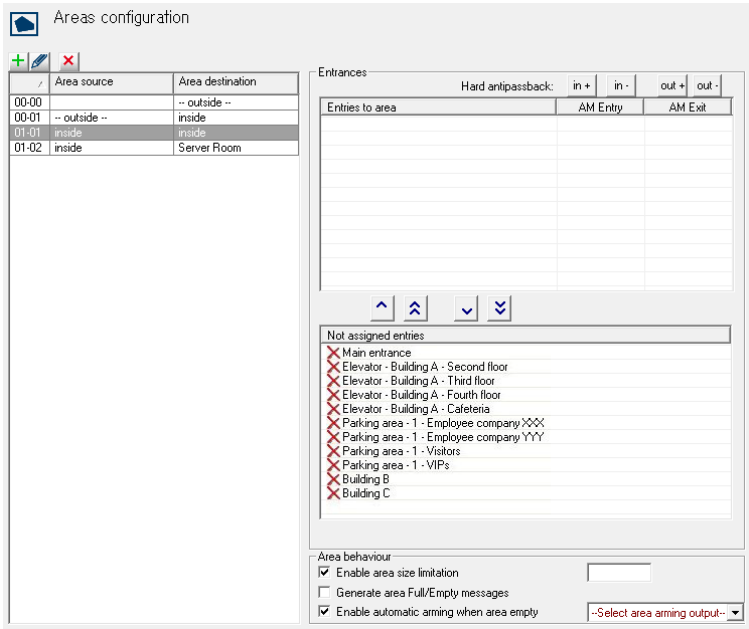

未分配的入口列表中列出了可用的入口，即尚未分配给任何区域的入口。

通过双击所需的入口或者  按钮，可以将此入口分配给左侧列表

表中当前选定的区域。  按钮可以将下部列表的所有入口移到上部。

相反，双击上部列表或者使用  按钮也可以为所选区域撤销分配。

单击  按钮可撤销所有分配。

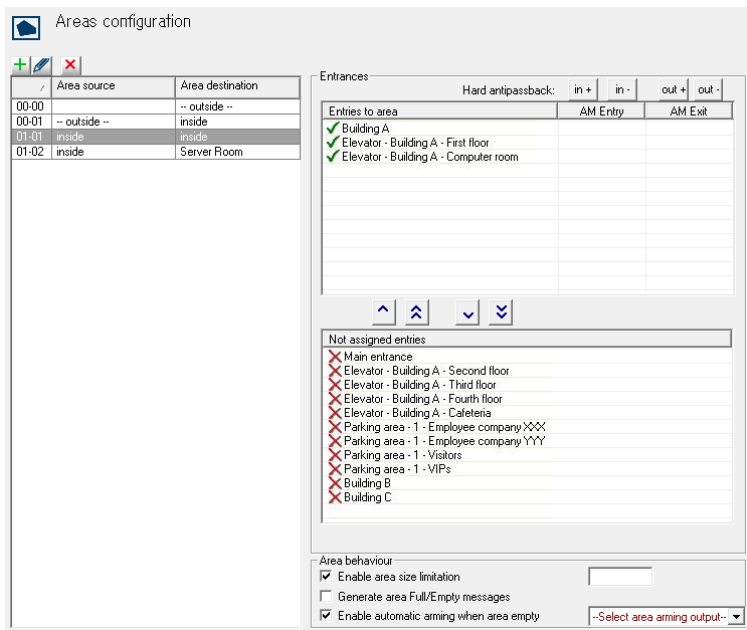





**注意!**

一个入口只能分配给一个区域。

如果您已经将某些入口分配给一个区域，则它们不会出现在 **not assigned entrances** (未分配的入口) 列表中。

列 **AM** 入口和 **AM** 出口涉及“访问监视”。如果要使用您的系统进行访问监视，您必须对入口和出口读卡器进行相应的参数配置。

- 在区域入口列表中选择要进行参数配置的入口，然后单击  将它配置为入口，或者单击  将它配置为出口，以激活“访问监视”。按钮  和  可用于撤消这些配置。通过上下文菜单可以选择相同的功能（右键单击列表中的入口）。



**注意!**

检查哪些超出了由 LAC 子系统进程执行的基本授权验证和时间模式 ( z.B. 访问顺序检查、防重入检查、随机筛查 )。要完成此功能 , Access PE 服务器必须全天候运行 (24 x 7)。

---

## 8 人员组

您可以通过人员组对公司的员工进行逻辑分组。例如，系统中新创建的人员可以继承预定义人员组的标准用户权限组合。

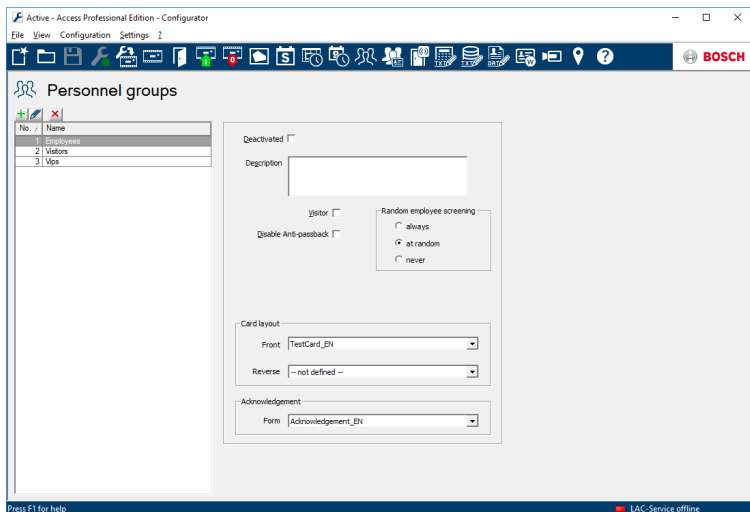

左侧列出了所有以前定义的人员组。

以下按钮位于列表框顶部：



添加新的人员组



修改所选人员组



删除所选人员组

默认情况下预定义了两个人员组：**Employees**（员工）和**Visitors**（访客）。这些组对应于 Access PE 的 **Personnel Management** 应用程序中的默认过滤器。

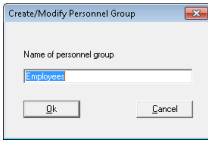

因此，您可以区分不同类型的员工（例如白领、蓝领、清洁工），然后在 **Authorization groups**（授权组）对话框中将标准的用户权限组合分配给这些人员组。当新员工分配给特定的人员组后，她/他就会自动拥有相应组的权限。

以下参数显示在对话框右侧，您可以为选定的人员组定义这些参数：



设置	描述
Deactivated ( 已禁用 )	禁用是删除的准备阶段。此时不能在人员组中添加新人员，但是此组仍然存在。在将人员组中的所有成员全部删除之前，不能删除该组。
描述	可将每个人员组的详细说明存储下来。
Visitor ( 访客 )	组类型可以为“访客”。 <b>Personnel Management</b> 应用程序可以根据以下类别筛查人员列表：所有人员、员工和访客。因此，您可以分别查看访客类型和员工类型的人员组。
Disable Anti-passback ( 禁用防重入 )	可将某些人 ( 例如 VIP ) 从“防重入”中排除
Employee screening ( 员工筛查 ) : always ( 始终 ) at random ( 随机 ) never ( 从不 )	仅适用于已配置为筛查读卡器 ( 进行随机人员筛查 ) 的读卡器。 这三个选项的定义如下。 = 筛查百分率为 100% = 按定义的百分率随机筛查此组 = 从不筛查此组
Badge Layout ( 证卡布局 ) Front ( 正面 ) Back ( 背面 )	要创建证卡，至少要定义一个布局。布局可按人员组进行定义。 您可以根据自己的需要定义证卡背面的布局。
Acknowledgement Form ( 确认表格 )	如果需要，可在收到人员在表格上的签名后有条件地签发证卡。这些表格可以根据特定的人员组进行设计。

## 8.1 带键盘读卡器的组门禁

如“配置浏览器”联机帮助中所述，每个读卡器都可配置为仅在一定数量的授权证卡在读卡器上出现后授权进入。此功能称为“组门禁”。

根据读卡器的类型的不同，组门禁程序稍有差别。基本上，键盘读卡器允许组成员的实际数量超过配置的数量，但需要额外按一次键来确认组是完整的。

不带键盘的读卡器：

- 确切显示读卡器上的授权证卡的已配置数量
- 授权进入

带键盘的读卡器（**IBPR** 除外）：

- 至少显示读卡器上的授权证卡的已配置数量
- 可以选择显示更多证卡
- 按读卡器上的 Enter 或“#”键
- 授权进入

带键盘的读卡器（**IBPR** 除外）：

- 至少显示读卡器上的授权证卡的已配置数量
- 可以选择显示更多证卡
- 按读卡器上的“0”键
- 按读卡器上的 Enter 或“#”键
- 授权进入

## 8.2 组门禁的限制

- 只能为门模式 1+3 配置组门禁。
- 组门禁和人员区域限制可导致该区域中的实际人数超过允许的人数，在整个组进入该区域后将检查区域计数。
- 组门禁和若干证卡可与计数证卡一起使用，但无法与人员进入一起使用。
- 在带键盘的读卡器上配置的组门禁不能与 PinOrCard 功能一起使用（每个配置都需要进行相同的确认）。

## 9 门禁授权

门禁授权组通过将任意数量的、具有相似门禁要求（人员组、时间限制等）或在相互靠近的入口归划为一个组，简化了系统管理员的管理任务。这些组之后可以一次性分配给人员。

### 9.1 创建和分配

授权组是指入口的逻辑分组。在 **Personnel Management** 应用程序中，人员的访问权限由一个或多个这样的授权组构成。

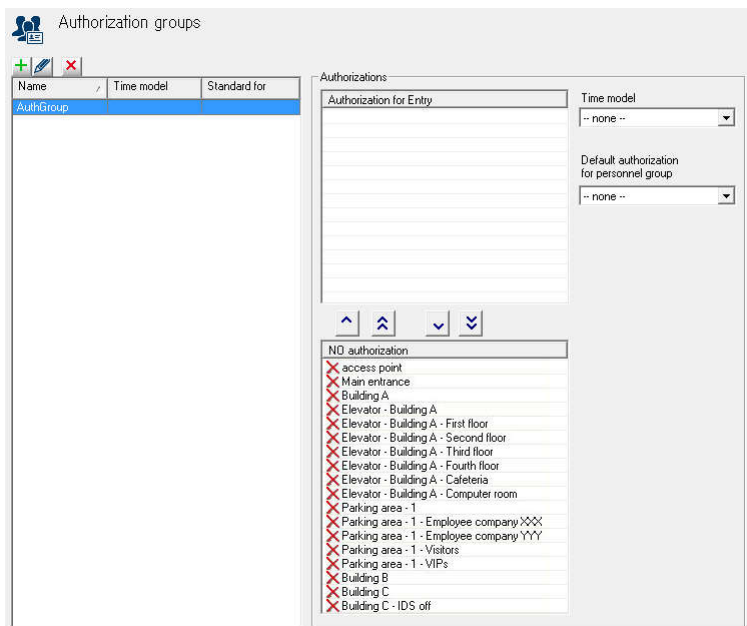

左侧的列表框显示了迄今为止定义的所有授权组。

以下按钮位于列表框顶部：



添加授权组



修改所选授权组。



删除所选授权组。





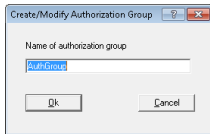

按钮可以打开一个对话框，用来命名新的授权组。

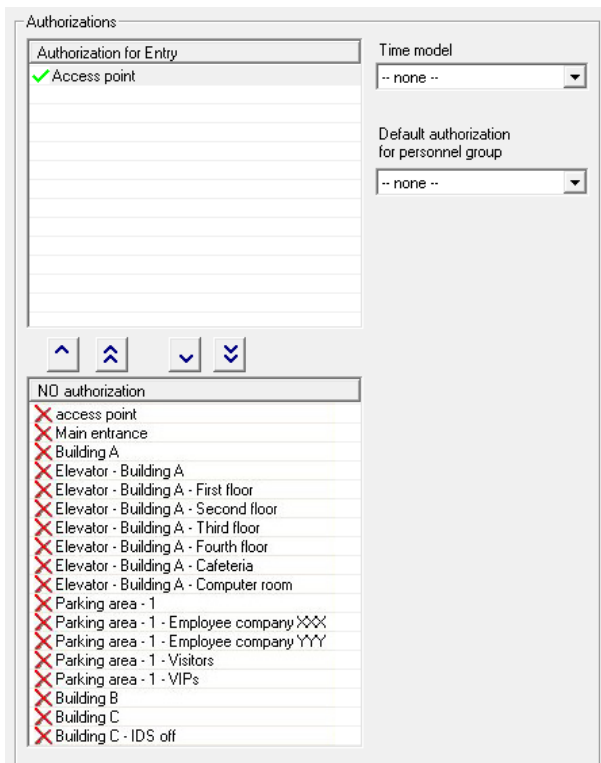

右侧的列表框可用于为所选的授权组分配入口。



未授权列表中的入口可供选择，即尚未分配给任何授权组的入口。通过双击所需的入口或者  按钮，入口将分配给左侧列表中当前选定的授权组。  按钮可以将下表中的所有入口全部移到上面。相反，双击上表或者使用  或  按钮也可以撤销分配。



小心!

以后修改入口和时间模式的分配将会影响之前分配给相关人员的权限。

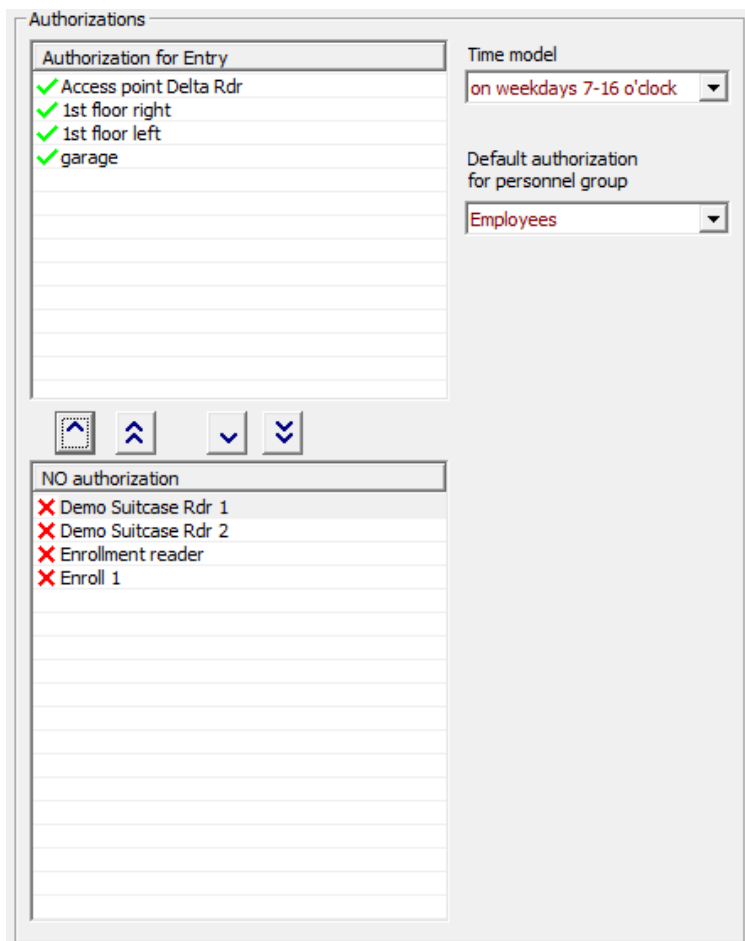

任何授权组都有分配给它的时间模式，此模式将限制用户权限。请参见 Access PE 中的时间模式的使用（*时间模式*，[页面 87](#)）。

#### 注意!

根据时间模式标记授权组的名称，例如加上前缀或后缀 **DM**。这对于在 **Personnel Management** 中分配这些组非常有帮助，因为它可以将这些授权组与不受限的权限组合区分开来。

另外，您也可以将授权组指定为人员组（例如员工或访客）的默认授权组。因此，在 **Personnel Management** 中创建新人员时，将根据此人所属的人员组来为其分配正确的授权。

## 9.2 特殊权限

门模式 07 和 14 需要附加的配置信息（具有特殊设置的门模式，[页面 62](#)）。而且，它们的分配和使用也与其它门模式不同。

门模式 **07**：电梯

可用权限列表中包含单独的电梯元素，以及每个楼层的对应元素。

NO authorization
<input checked="" type="checkbox"/> Elevator 1st floor
<input checked="" type="checkbox"/> Elevator 2nd floor
<input checked="" type="checkbox"/> Elevator 3rd floor
<input type="checkbox"/>
<input type="checkbox"/>
<input type="checkbox"/>
<input type="checkbox"/>
<input type="checkbox"/>
<input type="checkbox"/>
<input type="checkbox"/>
<input type="checkbox"/>
<input type="checkbox"/>
<input type="checkbox"/>
<input type="checkbox"/>
<input type="checkbox"/>

在创建授权组时，务必为其分配一个电梯读卡器和至少一个楼层。

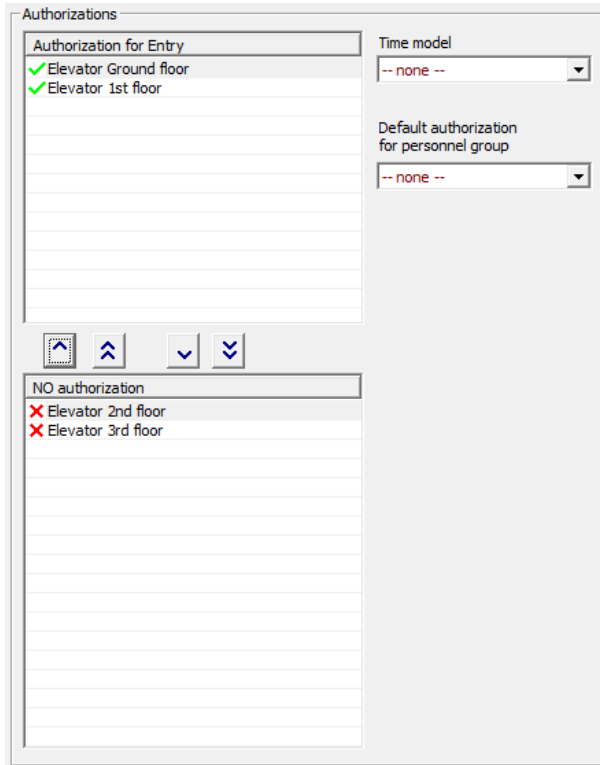

#### 门模式 14 : IDS 重新布防

可用权限列表中包含单独的入口元素，同时系统的布防和撤防功能也分别拥有一个对应的元素。



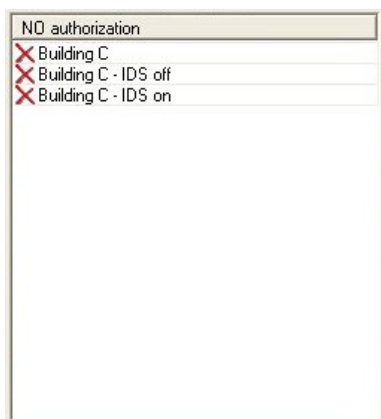

这两种权限是单独分配的。如果持卡人只拥有特定入口的访问权限，则她/他不能从该处进行 IDS（入侵/防盗检测系统）布防或撤防。相反，如果持卡人只拥有特定入口的布防/撤防权限，则她/他不能通过该入口。

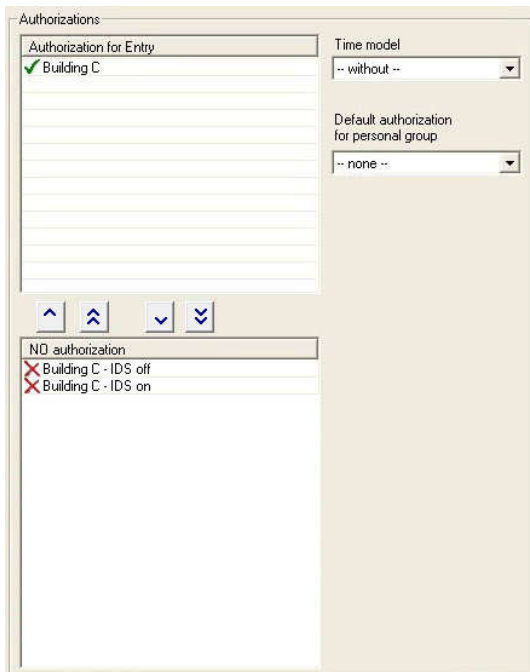

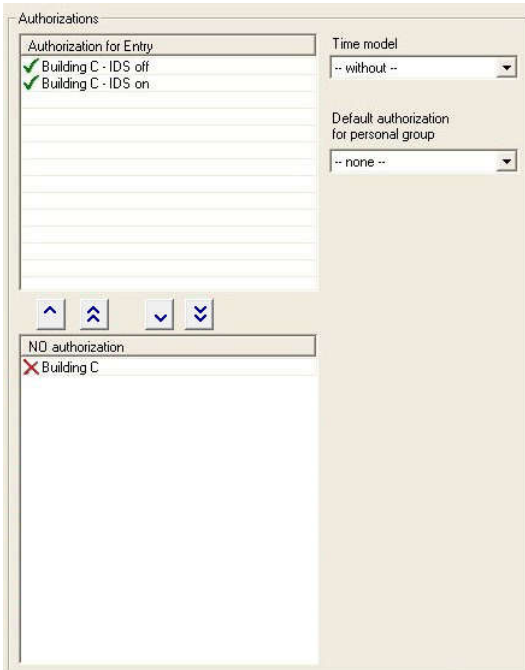

## 10 特殊日期

在此对话框中定义的特殊日期与它们所在的周日期具有不同的限制。假期和特殊日期的时间模式优先于平常的相同周日期的时间模式。您可以根据需要更改、减少或扩大预定义的特殊日期列表。不需要的假期可以禁用或删除，在这种情况下，普通周日期的时间模式的优先级更高。另外，您也可以随意定义和添加不存在的或客户特定的日期。通过这种方法可以减小日历的大小：每年可以重复使用例行的特殊日期，然后只需为各年定义特定的例外和非常规事件。

### 10.1 创建和修改

Access PE 中定义了许多常见的假期。这些假期需要根据您所在的地点进行更改、添加或禁用。

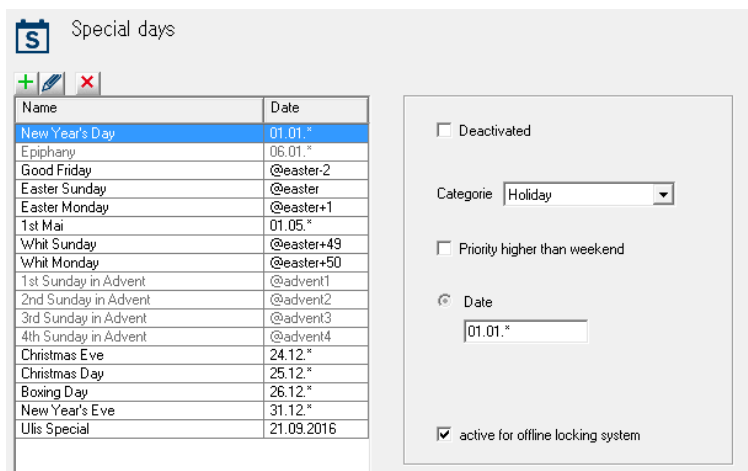

Special days

Name	Date
New Year's Day	01.01.*
Epiphany	06.01.*
Good Friday	@easter-2
Easter Sunday	@easter
Easter Monday	@easter+1
1st Mai	01.05.*
Whit Sunday	@easter+49
Whit Monday	@easter+50
1st Sunday in Advent	@advent1
2nd Sunday in Advent	@advent2
3rd Sunday in Advent	@advent3
4th Sunday in Advent	@advent4
Christmas Eve	24.12.*
Christmas Day	25.12.*
Boxing Day	26.12.*
New Year's Eve	31.12.*
Ullis Special	21.09.2016

Deactivated

Categorie

Priority higher than weekend

Date

active for offline locking system



#### 注意!

脱机锁定系统中的项目数不得超过##个。

以下按钮位于列表框顶部：



创建假期/特殊日期





修改假期/特殊日期



删除假期/特殊日期

**注意!**

我们的建议是：在不用时，禁用具有可变日期的预定义假期和特殊日期（例如复活节），但是不要删除。因为以后可能无法通过对话重新添加具有可变日期的假期和特殊日期。

如果使用  或  按钮添加或修改假期，则系统会提示您输入一个新名称，如下所示：

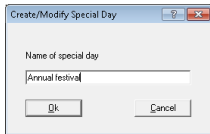

在单击 OK (确定) 按钮进行确认后，新的或修改后的名称就会出现在列表中。在列表框的右侧，可以定义选定列表元素的参数。

Deactivated  确定是否使用假期/特殊日期。  
(已禁用)

Category (类别)  您可以将有效的假期/特殊日期分成 11 个类别 (假期和特殊日期类型 1-10)，并在定义时间模式时将特定的日模式分配给每个类别。

Priority higher than weekend  指定当年度例行假期与星期六或星期天重叠时，哪个选项的优先级更高。如果选中此复选框，则假期的值班模式的优先级更高，否则周末的时间模式的优先级更高。

Date (日期)  如果某个特殊日期每年反复出现在同一天，则应使用星号(\*)，而不需要输入具体的年份。有些假期 (例如圣诞节) 总是具有相同的日期。

## 11 日期模式

日模式是指简要的日程表，它与周日期无关。日模式定义的是每天允许或拒绝用户访问的时段。

每个不同的日程表需要具有单独的日模式。

一个日模式最多可以包含 3 个时段（具有开始和结束时间）。

通过将日模式用在时间模式中，可以将日模式与特定的日历日期关联起来。

### 11.1 创建和修改

此对话框用于创建和修改日期模式，日期模式又将在时间模式中使用。

No.	Name
1	7 - 16 DM
2	16 to 7

periods

1st period

start 07:00

end 16:00

2nd period

start

end

3rd period

start

end

左侧列表框中显示了迄今为止定义的所有日模式。

以下按钮位于列表框顶部：





创建日期模式



修改选定日期模式



删除选定日期模式

使用  按钮添加日期模式；或者使用  按钮修改日期模式：

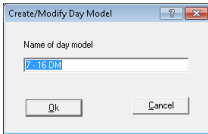

在单击 **OK** (确定) 按钮进行确认后，新的或修改后的名称就会出现在列表中。在列表框的右侧，现在可以定义构成选定日模式的时段。日模式最多可包含 3 个时段。

而且，每个后续时段的开始时间必须早于结束时间。如果您要定义一个跨越午夜的日模式，则需要定义 2 个时段：

1. 时间段从：... 至 24:00
2. 时段从 00:00 到 ...

## 12 时间模式

时间模式规定用户只能在当天的特定时段进出指定入口。这一功能可以使系统拒绝用户进出（例如在夜间），或者对周末的进出情况加以其它限制。

Access PE 通过多种方法来使用时间模式，例如与以下选项配合使用：

– **Authorization groups** (授权组)：

时间模式可以与访问权限关联起来，以使这些访问权限仅适用于特定日期的特定时段。它可以使用户平等且同时使用访问权限，而没有任何时间限制。

– **Persons** (人员)：

分配给人员的时间模式规定用户的证卡一般只能在定义的日期和时段使用。

– **Controllers and extension boards** (控制器和扩展板)：

时间模式还会限制控制器及扩展板生成的输入和输出信号。

– **Doors** (门)：

开门时间由时间模式控制。

– **PIN codes** (密码)：

除了时间模式定义的时段外，输入密码是另一种安全措施示例。

– **Activation of motor lock** (激活电动锁)：

电动锁可以配置为仅在特定的时间模式内有效。

您可以使用不同的方法创建时间模式，视它们的用途而定。

示例：

假设时间模式规定人员只能在工作日的 07:00 至 19:00 以及周末的 09:00 至 15:00 进出。您需要定义两个时间模式：

1. 具有一个时段 07:00 - 19:00
2. 具有一个时段 09:00 - 15:00

同时，如果只能在这些时段外激活电动锁，则该锁的时间模式所用的两个日模式必须按如下方式定义：

1. 具有两个时段 00:00 - 07:00 和 19:00 - 24:00。
2. 具有两个时段 00:00 - 09:00 和 15:00 - 24:00。

### 时间模式的应用

与人员数据相关的时间模式仅在以下情况下处于激活状态：读卡器的默认设置没有经过更改，因此 **No time model check**（不检查时间模式）选项（*显示和参数配置*, 页面 55）仍保持未选中状态。

可用多种方法使用时间模式，为了理解系统如何处理多项分配，请记住以下冲突解决规则：

- 如果某人有权通过一个时间模式访问某些入口，并且此人被授予在没有时间模式的情况下访问相同入口的权限，则优先采用宽松的限制，即在此情况下不应用时间模式。

示例：

某人被授予以下访问权限：

- 可在“每天 09:00 到 17:00”时间模式下访问入口 A、B、C 和 D。
- 同时还可在没有时间模式的情况下访问入口 B 和 D。

此人现在可以在每天 09:00 和 17:00 访问入口 A 和 C，同时可以无限制地访问入口 B 和 D。

- 如果某人被授予有关相同入口的不同访问权限，且受不同时间模式的约束，则联合应用这些时间模式。

示例：

某人被授予以下访问权限：

- 可在“每天 07:00 到 13:00”时间模式下访问入口 A、B、C 和 D。
- 可在“每天 09:00 到 17:00”时间模式下访问入口 B、D、E 和 F。

此人现在可以在 07:00 到 13:00 访问入口 A 和 C，可在 07:00 到 17:00 访问入口 B 和 D，可在 09:00 到 17:00 访问入口 E 和 F。

- 如果某人被分配到带有时间模式的授权组，并且此人被允许在某一时间模式下使用其证卡，则应用所定义时间期间的交集。

示例：

某人被授予以下访问权限：

- 属于某个授权组，可在“每天 07:00 到 13:00”时间模式下访问入口 A、B、C 和 D。
- 属于某个授权组，可在“每天 09:00 到 17:00”时间模式下访问入口 B、D、E 和 F。
- 另外还包括一个“每天 11:00 到 19:00”的值班模式。



此人现在可以在 11:00 到 13:00 访问入口 A 和 C，可在 11:00 到 17:00 访问入口 B、D、E 和 F。

## 12.1 创建和修改

此对话框用于创建和修改时间模式，时间模式会根据其用途激活特定的系统组件。

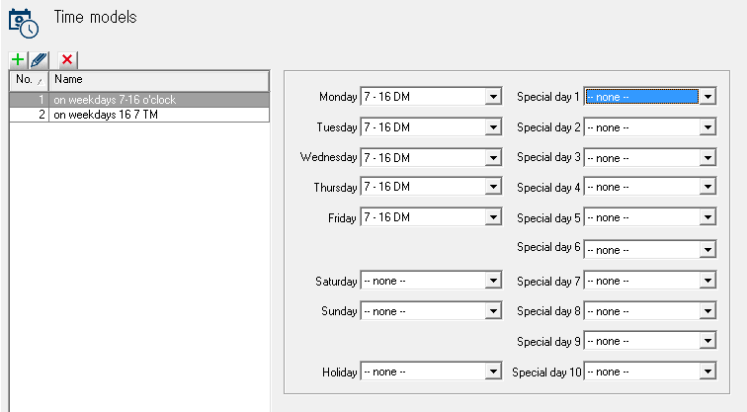

左侧列表框中显示了迄今为止定义的所有时间模式。

以下按钮位于列表框顶部：





创建时间模式



修改选定时间模式



删除选定时间模式

如果使用  或  按钮添加或修改时间模式，则系统会提示您输入一个新名称，如下所示：

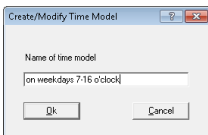

在单击 **OK** ( 确定 ) 按钮进行确认后，新的或修改后的名称就会出现在列表中。在列表框的右侧，现在可以将周、假期和特殊日期 (1..10) 的日期模式分配给选定的时间模式。

时间模式定义为每周重复的时段。每个工作日的时段通过为其分配日模式来定义。此外，这些标准工作日的日模式可能被恰好与这些工作日重叠的假期或特殊日期的日模式所取代。



**注意!**

在定义时间模式时，如果没有为特定工作日或特殊日期分配日模式（即采用默认设置 <无>），则系统会像处理没有时段的日模式一样处理这些日期，即在该日期，时间模式不允许人员进入。

## 13 文本

您在安装期间所选的每一种应用程序语言都有各自的文本列表，它们用于显示读卡器和日志信息。相关语言列表中的文本用于 Logviewer 中，例如在选择应用程序语言时用于所创建的日志信息。

### 13.1 显示文本

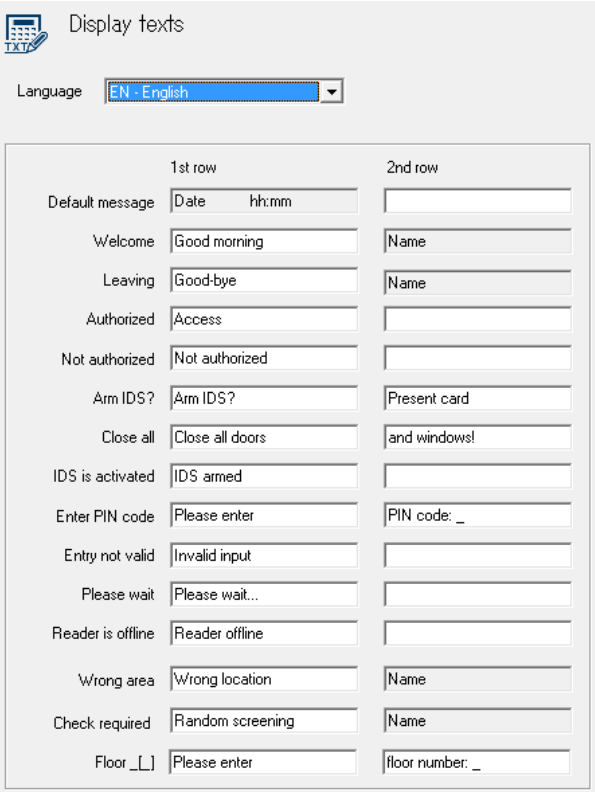

	1st row	2nd row
Default message	Date hh:mm	
Welcome	Good morning	Name
Leaving	Good-bye	Name
Authorized	Access	
Not authorized	Not authorized	
Arm IDS?	Arm IDS?	Present card
Close all	Close all doors	and windows!
IDS is activated	IDS armed	
Enter PIN code	Please enter	PIN code: _
Entry not valid	Invalid input	
Please wait	Please wait...	
Reader is offline	Reader offline	
Wrong area	Wrong location	Name
Check required	Random screening	Name
Floor _[]	Please enter	floor number: _



#### 注意!

如果楼层数介于 1 和 9 之间，则为“楼层”输入一个 1 位数。如果楼层数大于或等于 10，则输入 1 个两位数。

在此对话框中，可以修改读卡器上显示的某些文本。读卡器的显示文本包含两行，每行 20 个字符。



小心!

“输入 PIN 码”文本中的下划线“\_”字符不能删除，否则会触发 PIN 码读取过程。

此处的文本是自定义的，因此在切换语言时应用程序不会自动翻译它们。但是，通过从 **Language** (语言) 组合框 (列表框上方) 中选择不同的语言，然后重新输入文本，可以使用 Access PE 中安装的每种语言定义等价文本。因此，不同的用户可以使用自己的语言查看这些数据。

## 13.2 事件日志文件

在此对话框中，您既可以更改日志信息文本，也可以更改它们的类别。

Event log messages

Language: EN - English

I	Category	No.	Log text
!	Information	1	Cold start (Boot)
!	Information	2	Program start
!	Alarm	3	Sabotage contact opened
!	Message	4	Sabotage contact closed
!	Error	5	Power fail
!	Message	6	Power ok
!	Error	7	Hardware error: @@@@
!	Message	8	LAC online
!	Error	9	LAC offline
!	OK	10	online (ready)
!	Malfunction	11	offline (out of order)
!	Information	12	New program loaded
!	Information	13	Reader initialized
!	Information	14	New address assigned
!	Error	15	Address not assigned
!	Information	16	Personnel data initialized
!	Error	17	Invalid parameter received
!	Information	18	Program download OK
!	Error	19	Error on program download
!	Arriving	20	Access
!	No access	21	Authorized but no entry
!	No authorization	22	Not authorized
!	No authorization	23	Card unknown, V@@@ Co@@@ Cu@@@@@ No@@@@@
!	No authorization	24	Access denied, card invalid
!	No authorization	25	Access denied, person locked
!	No authorization	26	Access denied, card on black list
!	No authorization	27	Access denied, locked: invalid PIN entered too often
!	No authorization	28	Access denied, time model invalid

您可以从下拉列表中选择所需的类别，要打开下拉列表，请双击要更改的行中的 **Category** (类别) 列。

	!	Category	No.	Log text
		Information	1	Cold start (Boot)
		Information	2	Program start
		Alarm	3	Sabotage contact opened
		Message	4	Sabotage contact closed
		Error	5	Power fail
		Message	6	Power ok
		Error	7	Hardware error: @@@@
		Message	8	LAC online
		Error	9	LAC offline
		DK	10	online (ready)
		No access	11	offline (out of order)
		No authorization	12	New program loaded
		Malfunction	13	Reader initialized
		DK	14	New address assigned
		IDS armed	15	Address not assigned
		IDS not armed	16	Personnel data initialized
		Program Startup	17	Invalid parameter received
		Program Shutdown	18	Program download OK
		Operator action	19	Error on program download
		Information	20	Access
		Error	21	Authorized but no entry
		Arriving		
		No access		













每种类别均由第一列中的独特符号表示。这些符号还用于对进入事件日志的信息进行分类。可以使用下列符号和类别：

- 事件日志不可用
- 信息
- 消息
- 错误
- 报警
- 到达
- 离开
- 不可进入

-  无授权
-  故障
-  确定
-  IDS 已布防
-  IDS 未布防
-  程序启动
-  程序关闭
-  操作员操作

在第二列 ( 以!开头 ) 中, 选择在 **Alarm Management** ( 报警管理 ) 对话框中用作特殊报警消息的消息。双击相应的单元格以设置或删除报警符号 。默认情况下, 安装过程将 **Alarm** ( 报警 ) 和 **Error** ( 错误 ) 类别的消息定义为报警消息。

要修改所需的文本, 请双击要更改的行中的 **Log text** ( 日志文本 ) 列。

	Category	No.	Log text
	Information	1	Cold start [Boot]
	Information	2	Program start
	Alarm	3	Sabotage contact opened
	Message	4	Sabotage contact closed
	Error	5	Power fail
	Message	6	Power ok
	Error	7	Hardware error: @@@@
	Message	8	LAC online
	Error	9	LAC offline
	OK	10	online (ready)
	Malfunction	11	offline (out of order)
	Information	12	New program loaded

此处的文本是自定义的, 因此在切换语言时应用程序不会自动翻译它们。但是, 通过从 **Language** ( 语言 ) 组合框 ( 列表框上方 ) 中选择不同的语言, 然后重新输入文本, 可以使用 Access PE 中安装的每种语言定义等价文本。因此, 不同的用户可以使用自己的语言查看这些数据。





## 14 附加人员数据

除了默认的人员数据字段外，系统还提供了 10 个可自定义的附加字段。

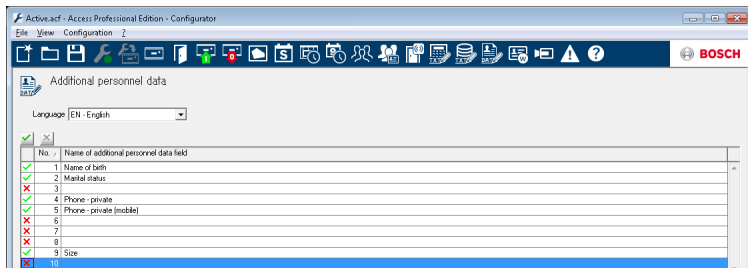



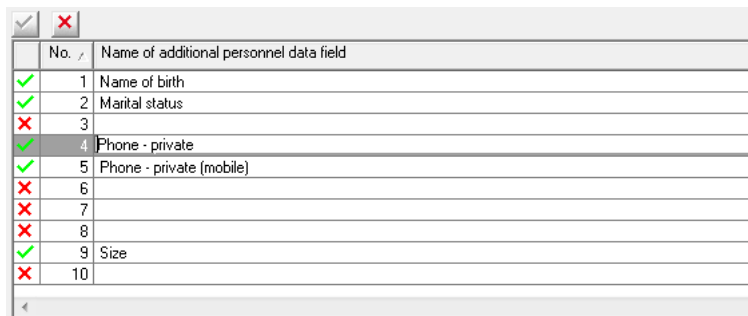

列表框中已经包含 10 个供您使用的行。通过双击 **Name of additional personnel data field** (附加人员数据字段的名称) 列中的字段，您可以使该字段处于可编辑状态，并可为其输入一个名称。



### 注意!



输入名称并不会激活该字段，它仍然无法使用。要激活它，请双击最左列中的  或者单击  按钮。当此字段激活后， 将被  代替。

在至少定义一个附加数据字段后，Personnel Management 应用程序（个人数据和授权对话框）中将出现一个名为 **Additional data**（附加数据）的新选项卡。无需保持字段的顺序，因为系统会为未激活的字段留出空隙。

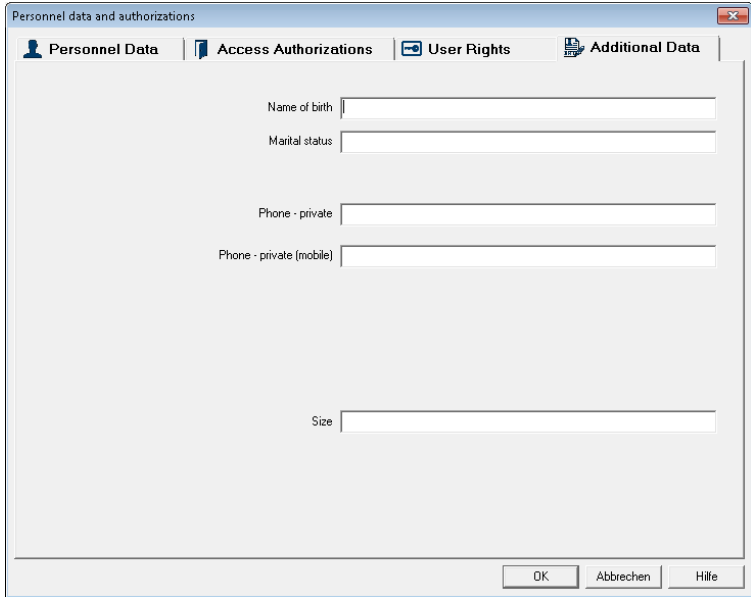

每个字段最多可以包含 40 个任意字符。



### 注意!



每个文本条目字段在数据库中均分配有字段，因此数据可以存储、选择或包含在报告中。这意味着无论以何种方式对当前使用中的附加数据字段进行更改，均会导致该字段中包含的数据从数据库中丢失。

附加数据字段的名称是自定义的，因此在切换语言时本应用程序不会自动翻译它们。通过从 **Language**（语言）组合框（列表框上方）中选择不同的语言，可以使用 Access PE 中安装的每种语言定义等价名称。因此，不同的用户可以使用自己的语言查看这些数据。



### 激活/禁用附加字段

在接收名称时，也需要激活附加数据。为此，请双击最左侧列中的对应符号或者单击  按钮。符号将从  变为 。

在至少激活一个附加数据字段前，**Additional data** (附加数据) 选项卡不会显示在 **Personnel Management** 应用程序中。



**注意!**  
没有名称的字段也可以激活。

已激活的字段可以通过双击  或单击  取消激活。之后，屏幕上会显示一则安全弹出信息，告诉您取消激活的两种不同情况：



**注意!**  
仅当字段描述也被删除时，停用字段才会删除相应的人员数据。是否希望删除字段说明并同时删除人员数据？

否 = 取消激活此字段，但是保留其名称和内容。

是 = 取消激活此字段，同时删除其名称和内容。

## 15 视频设备

此对话框用于管理那些将用于视频验证、房间监控和/或报警处理的设备。

视频设备将分配给 **Entrances (入口)** 对话框中的各个入口 (请参见第 6.4 节 - 将视频设备分配给入口)。

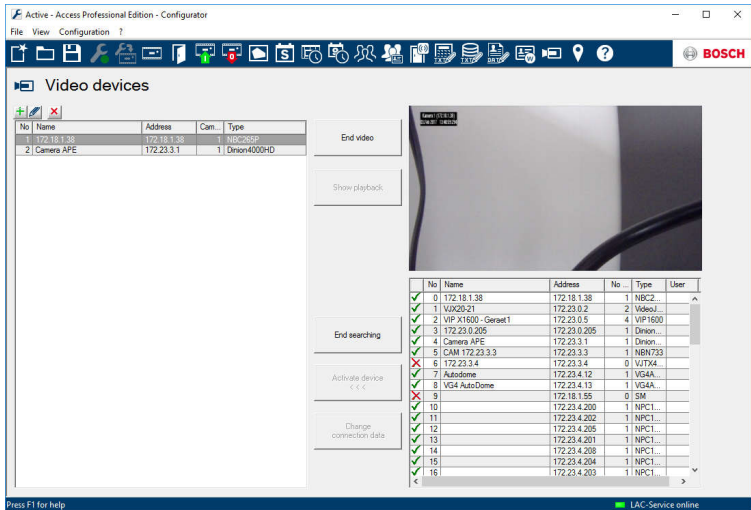

此对话框分成三部分，分别用于以下功能。

### 1. 右下方的列表字段

您可使用此列表字段左侧的按钮来搜索网络中的视频设备，并选择它们以用于门禁控制系统。

### 2. 浏览新设备按钮

按下此按钮可搜索网络中受 Bosch Video SDK (软件开发工具包) 支持的新设备。您必须先安装所有视频设备并根据随附的说明配置这些设备，然后才能做到这一点。

为避免重复配置的风险，已经激活的设备将不再显示。

在搜索期间，按钮名称将更改为结束搜索，以便您根据需要取消搜索。

任何搜索到的新设备将显示在邻近的列表字段中。

此列表中的条目与编码器设备相对应，而不是与摄像机本身相对

应。摄像机数量列根据接口显示可用的终端设备数。

通过按下激活设备 <<< 按钮，可将选定的列表条目发送到左侧的列表字段；之后，这些设备将可用于门禁控制系统。

只有操作员可以访问的设备才是可载入的设备 - 这些设备标有 ✓ 符号。必须先按下 **Change connection data** (更改连接数据) 按钮才能访问标有 ✗ 符号的列表条目。

注：可载入的设备数可能受许可证的限制。如果发生这种情况，将根据通道编号顺序载入设备。

您可按下更改连接数据按钮来载入受密码保护的设备 (标有 ✗ 符号)。

在打开的对话框中输入用户名和密码等。在视频设备配置期间，可能已设置了授权用户帐户。此处仅可以使用这些帐户。



**注意!**

仅当设备搜索尚未完成时，**Change connection data** (更改连接数据) 按钮才有效。

3. 在将设备发送到

左侧的列表字段 (激活设备 <<<) 时，左侧的列表字段会为每个视频通道创建一个列表条目。搜索列表中摄像机数量下面的条目显示了已载入的设备数量。

为帮助您识别各个设备，摄像机在编码器设备条目 (名称、IP 地址和类型) 旁边按顺序进行了编号。

为帮助您您在 Access PE 对话框中选择摄像机，它们显示在列表中，并与所连接设备的 IP 地址一起显示，序号列在括号内，例如：168.154.1.252 (2)

为限制对视频设备的访问，您可以使用用户名和密码来保护它们。您必须配置当前门禁数据才能在 Access PE 中使用这些设备。

为此，请选择一个条目，然后按下更改连接数据按钮以打开编辑对话框。同样，您可以在此处仅输入相关视频设备已知的用户数据。[您只能使用视频设备自身的软件来更改视频设备自身的访问数据。]

除了输入并更改用户数据外，还可以使用此对话框将摄像机分配给三种类别之一。您可以将单独的用户权限分配给每种类别，从

而只允许选定的用户操作某些摄像机。

Change video device

Device: Camera APE

IP: 172 . 23 . 3 . 1

Type: Dinion4000HD

Subtype: Transmitter

Camera: 1 Change connection data

Device category used for user rights

Category 1

Category 2

Category 3

Video archive

Device is storing video archives

First video archive is track 0

OK Cancel

#### 手动设备输入

如果某些网络配置或设置阻止所安装的设备被自动搜索功能找到，您还可以手动创建它们。列表字段上面的按钮可以打开 **Change video device** (更改视频设备) 对话框 (字段保留空白)，您可以在这里输入必要的连接数据。

#### 4. 右上角的视频面板

为便于查找正确的摄像机，您可以从选定列表条目（左侧列表）切换至实况图像（显示视频按钮）或存档录像（显示回放按钮）。要回放录像，必须先定义您希望开始回放的时间点。



#### 注意!



如果视频系统具有适用于相关摄像机的配置，则您仅可回放录像。视频数据存储在循环式缓冲区内，当达到磁盘容量限制时，将开始覆盖最旧的录像。因此，此摄像机的可用存储空间定义了录像期间的可能时长。

## 15.1 显示和流程

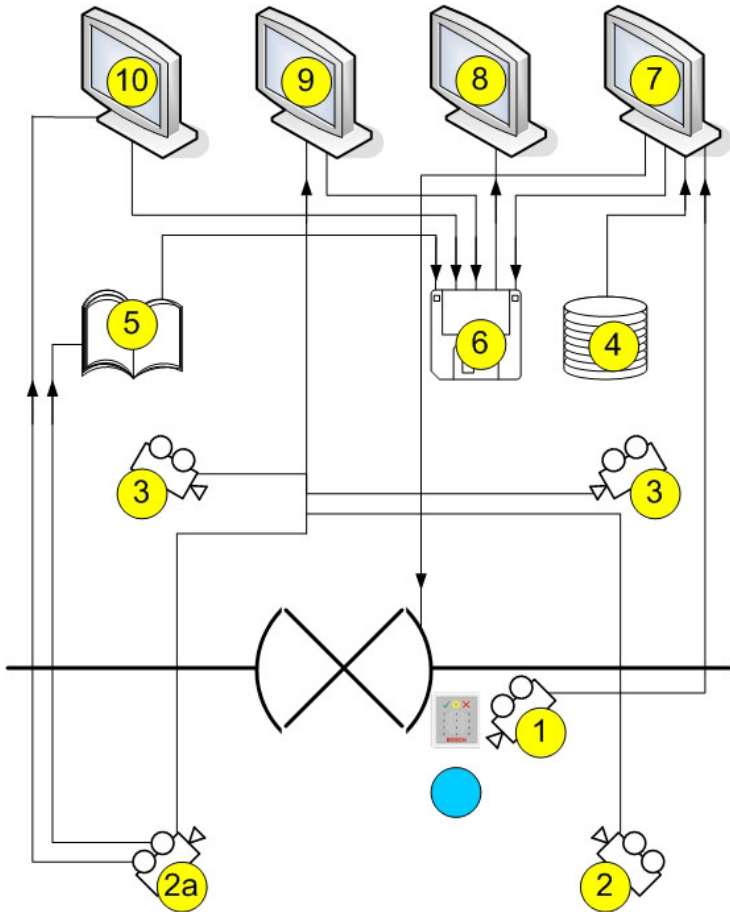

1 =	识别摄像机 当收到进入请求时，来自此摄像机的图像会显示在 Video verification (视频验证) 对话框(7)中。
2 =	监控摄像机 - 背面区域
2a =	报警和日志摄像机 选择其中一个摄像机：1、2 或 3



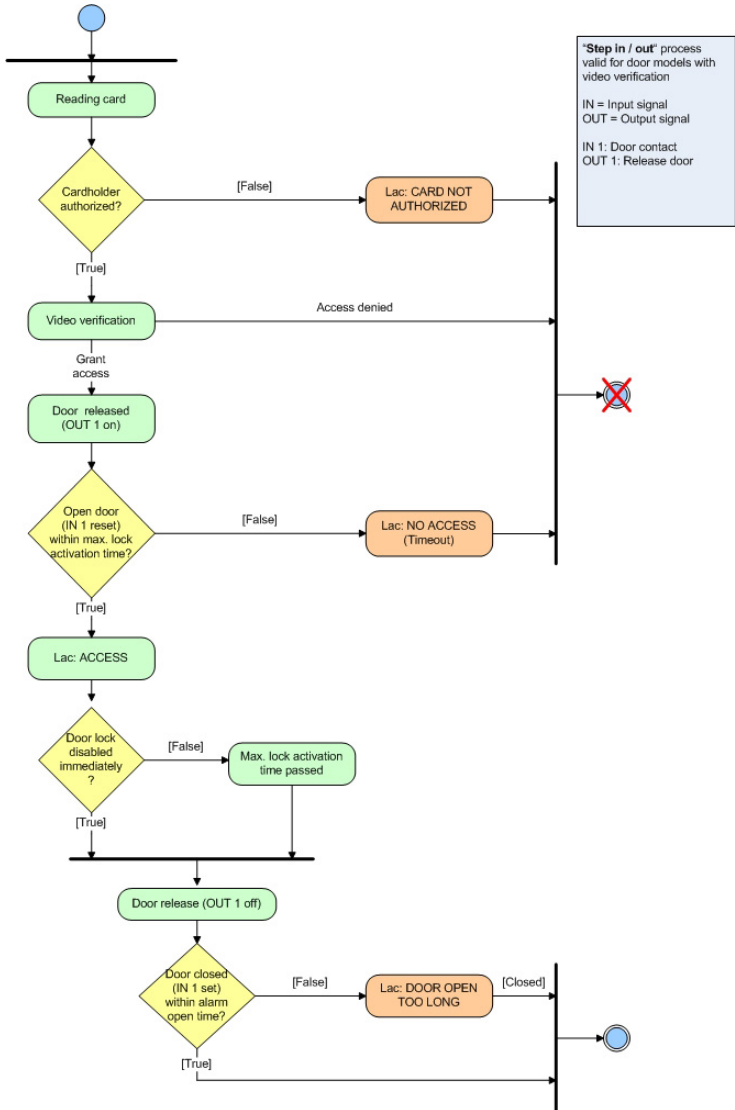

3 =	监控摄像机 - 正面区域
4 =	数据库 在 Video verification ( 视频验证 ) 对话框(7)中, 数据库图像与来自识别摄像机(1)的实况图像相对放置, 以便进行比较。
5 =	日志 如果已配置了报警和日志摄像机(2a), 则会保存与报警相关的图像。
6 =	本地硬盘/存储媒体 您既可以从 Video verification ( 视频验证 ) (7)、Video panel ( 视频面板 ) (9)和 Alarm Management ( 报警管理 ) (10)对话框中保存本地文件, 也可以通过日志信息(5)的图像来保存本地文件。对于视频录像 ( .vxx 格式 ), 可以使用 Bosch Video Player (8)来显示。
7 =	视频验证 <ul style="list-style-type: none"> <li>- 比较来自识别摄像机(1)的实况图像和数据库图像(4)。</li> <li>- 通过对话框中的按钮进行开门/锁门。</li> <li>- 所显示图像的本地存储(6)。</li> </ul>
8 =	Bosch Video Player 本地存储的.vxx 录像(6)可以通过此对话框显示。
9 =	视频面板 <ul style="list-style-type: none"> <li>- 在本视图中, 可以同时显示来自多达四台摄像机的图像。</li> <li>- 每台摄像机均可进行本地录像(6)。</li> </ul>
10 =	Alarm Management ( 报警管理 ) 如果已配置报警和日志摄像机(2a), 则还可以显示相关入口的报警信息中的视频图像。您可以创建这些图像的本地副本(6), 然后通过 Video Player (8)显示它们。

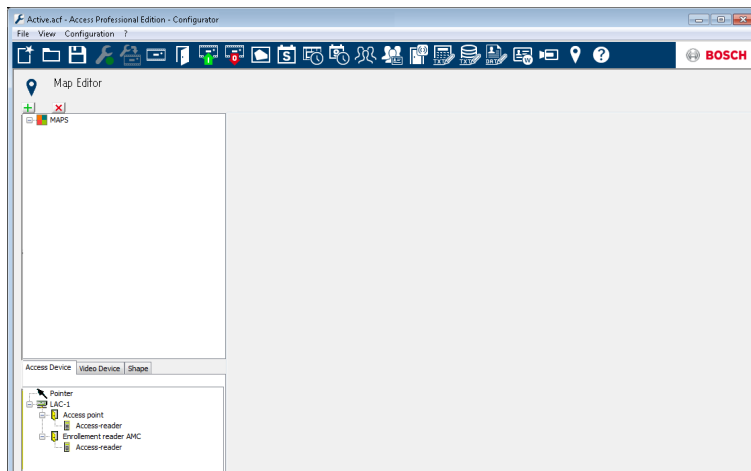

## 16 配置地图

### 启动地图编辑器



单击  按钮以添加地图。

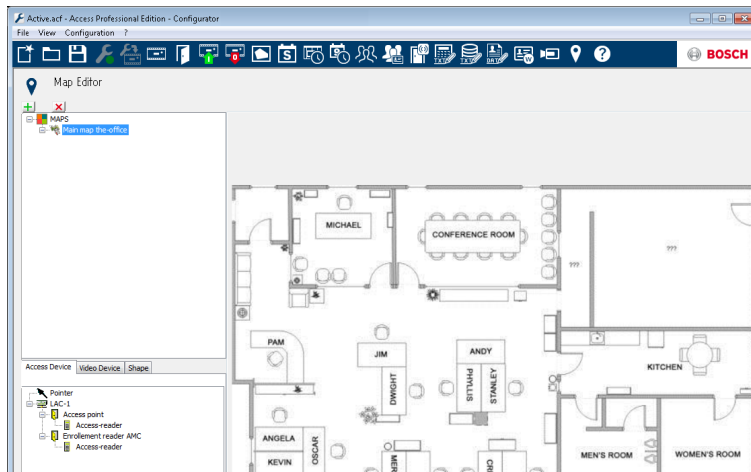

地图显示在对话框上。

- (可选) 将此地图配置为首页地图
- 将详细信息视图 (例如, 食堂) 添加到地图树。

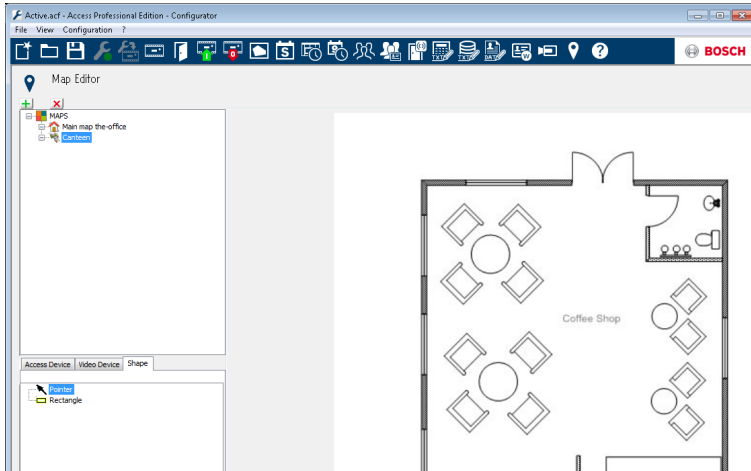

- 要将新的食堂地图与主地图相连接，请转至“形状”选项卡，然后选择长方形。
- 将长方形置于应显示为详细信息视图的主地图区域的上方（在下面的示例中，长方形显示为红色长方形）。
- 在链接到地图屏幕中，选择相应的详细信息视图（在此示例中为“食堂”）。

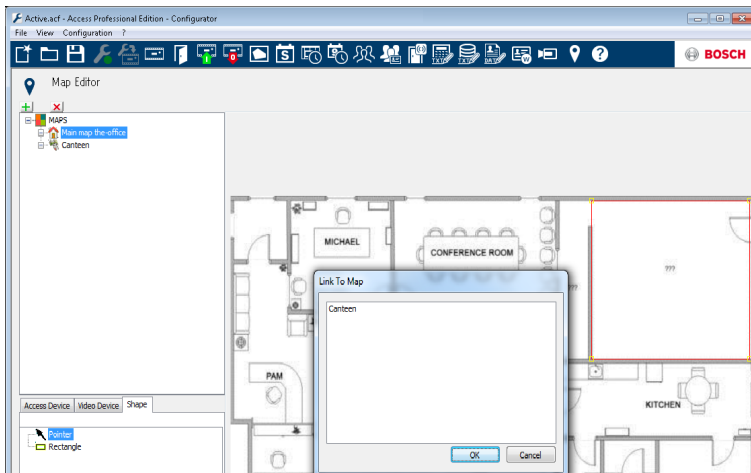



## 17 将设备添加到地图

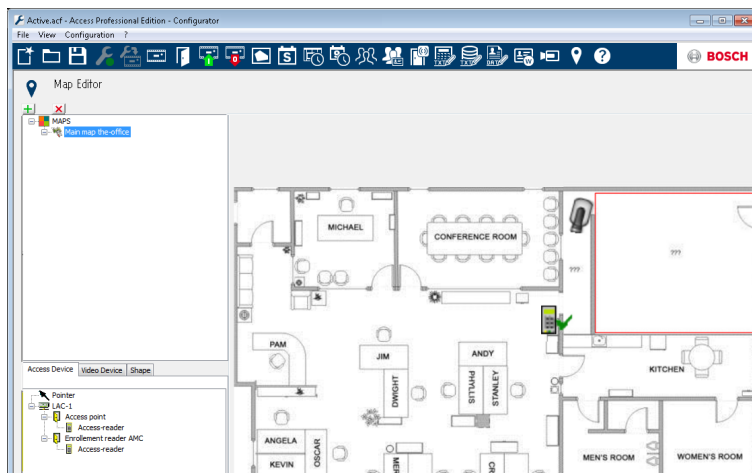

选择 **Device Tab** (设备选项卡)，通过鼠标将 Devices (设备) 拖到地图上，从而将其添加到地图中。在下面的示例中，已添加以下设备：

- 一个门禁点
- 一个读卡器
- 两个摄像机



- 单击地图中的设备，并按住鼠标按钮调整大小，
- 单击设备，并根据需要使用鼠标滚轮进行旋转。

设备类型	控制元素
	门
	读卡器
	摄像机

设备类型	报警
门禁点 ( 入口 )	
	门在未经授权的情况下打开
	门打开时间太长
	( 所有读卡器报警也作为入口报警反映* )
读卡器	读卡器错误
	
摄像机	不适用

\* ) 用户可以自定义这些报警事件。这意味着，用户可以将任何事件配置为报警事件，方法是：使用 **AcConfig -> Event Log** ( AcConfig -> 事件日志 ) 信息 ( 双击第二列将导致报警 ) 。

## 18 证卡定义

此对话框用于定义读卡器传输的数据，以便将来可以将新的证卡定义输入到系统中。

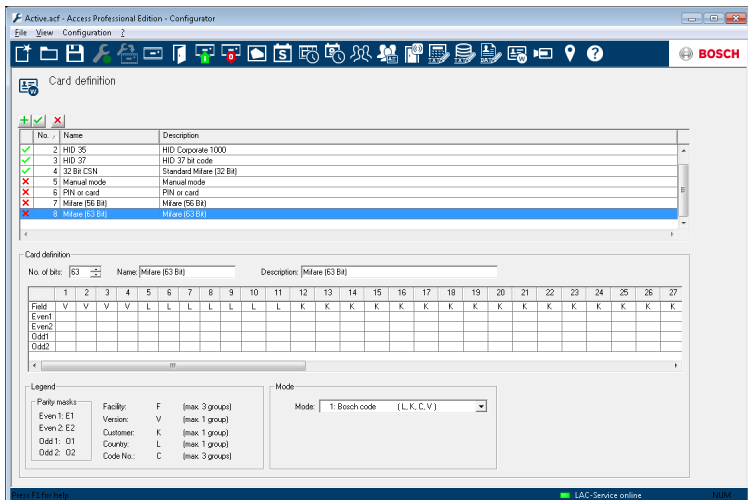

列表控制包含现有证卡定义。默认系统设置包含 6 个标准条目，其中前 4 个已激活（第一列中带绿色勾号标记）。除了输入模式设置外，所有其他设置均启用了写保护功能，不能修改或删除。



### 注意!

当使用 Wiegand 控制器和读卡器时，要使用识别、布防和门 PIN 码，则需要激活 Wiegand 卡定义：PIN 码或证卡（编号 6）。



### 注意!

请确保只让 4 个证卡类型处于活动状态，因为有效证卡类型的最大数量为 4。

新入口可以通过单击  来启动。根据制造商的信息，可能会选择并显示 **number of bits** (位数) 及其编码。



### 注意!

对于所有定义，最大位数不超过 64。任何编码部分 (设施、版本、客户、国家和代码编号) 的最大长度为 32 位。

另外，还应输入唯一的名称以及相应的说明，以使新证卡的定义与其它证卡的定义区分开来。

如果在 **No. of bits** (位数) 字段中输入值，下面列表框中的列数也会相应地变化。列表框中显示了 5 行，所形成的表格允许您根据需要激活/禁用各个位。

现在，代码的解释可以通过在 **Field** (字段) 行的单元格中输入以下可能的值来指定。

- |    |                                    |                       |
|----|------------------------------------|-----------------------|
| F  | Facility (设施) : 选中用于对设施进行编码的位。     |                       |
| V  | Version (版本) : 选中用于对版本进行编码的位。      |                       |
| K  | 选中用于对客户进行编码的位。                     |                       |
| L  | Land (地区) : 选中用于对国家/地区代码进行编码的位。    |                       |
| C  | Code No. (代码编号) : 选中用于对证卡编号进行编码的位。 |                       |
| E1 | Even 1 (偶数 1) : 取消第一个偶数奇偶校验掩码对应的位  | 在任一字段中输入值即可激活对应行的复选框。 |
| E2 | Even 2 (偶数 2) : 取消第二个偶数奇偶校验掩码对应的位  |                       |
| O1 | Odd 1 (奇数 1) : 取消第一个奇数奇偶校验掩码对应的位   |                       |
| O2 | Odd 2 (奇数 2) : 取消第二个奇数奇偶校验掩码对应的位   |                       |



## 1 构成代码本身的位值

0

当定义手动模式或创建新示例时，您可以指定将决定如何读取代码的模式；如果您选择密码或证卡模式，则只读取代码编号，即仅有那些部分被标记为 **C**。您可以从下列模式选项中选择：

序列号	模式	标记的代码部分
0	设施 + 代码编号	F, C
1	博世代码	L, K, C, V
100	手动	C
200	PIN 码或证卡	C

说明：

在出示证卡时，读卡器发送的“电报”信号由一串 0 和 1 构成。对于每种证卡/读卡器类型，均会精确定义电报信号的长度（位数）。除了用户数据外，这种电报信号还包含控制数据，用于标识电报类型并验证数据传输是否正确。数据传输是否正确通过奇偶校验位来判别，奇偶校验位表示掩码中选定位的校验和，即 0（偶数奇偶检验）和 1（奇数奇偶校验）。控制器可配置为计算偶数奇偶校验的 1 个或 2 个校验和，以及计算奇数奇偶校验的 1 个或 2 个校验和。在列表框中，您可以在为奇偶校验和保留的那些行（偶数 1、偶数 2、奇数 1 和奇数 2）中标记哪些位应包括在校验和中。

在最上面的行（字段）中，系统为每个校验和指定了一个位，用于平衡校验和（视奇偶校验类型而定）。如果未使用奇偶校验类型（偶数 1、偶数 2、奇数 1 和奇数 2），只需将其对应的行留空。

激活/禁用证卡定义

列表框第一列中的符号表示每个证卡定义的激活状态。



activated (已激活)



deactivated (已禁用)

双击此符号可切换激活状态。

安全检查会警告用户“删除使用中的证卡定义”的后果。



**注意!**

不正确的证卡编码或错误的组合可能导致所有证卡无法读取！确实要激活所选证卡编码吗？

---



**注意!**

所有使用此编码的当前证卡将无法读取！确实要禁用所选证卡编码吗？

---

## 19 附录

### 19.1 信号

可用的输入和输出信号的列表。

输入信号	说明
门感应器	
出门按钮	开门按钮
插销传感器	仅用于信息。没有控制功能。
入口锁定	用于临时锁定闸门反方向的门。但也可用于永久性锁定。
破坏	外部控制器的破坏信号。
十字转门处于正常位置	十字转门关闭。
通过完成	通过成功完成。这是外部控制器的脉冲。
IDS：准备布防	将由 IDS 设置（如果所有探测器处于休眠，并且 IDS 可进行布防）。
IDS：已布防	IDS 已布防。
IDS：请求布防按钮	用于对 IDS 进行布防的按钮。
本地打开启用	如果在不涉及 AMC 的情况下门禁安排打开门，则将使用此项。AMC 发送 no intrusion（没有入侵）信息，但“门本地打开”。

输出信号	说明
开门装置	
闸门：锁定相反方向	锁定另一侧的闸门。在门打开时进行设置。

输出信号	说明
报警抑制	... 用于 IDS。只要门打开就会进行设置，以避免 IDS 创建入侵信息。
指示灯绿色	只要门打开，指示灯将被控制。
开门时间过长	三秒的脉冲。如果门打开时间过长。
摄像机激活	将在通过的开始阶段激活摄像机。
向内打开十字转门	
向外打开十字转门	
门永久打开	显示门永久打开。
IDS：布防	发出脉冲或永久接触以对 IDS 进行布防。
IDS：撤防	发出脉冲以对 IDS 进行撤防。

## 19.2 默认门模式

### 标准门模式

默认情况下提供了以下门模式：

- 01a 带入口和出口读卡器的标准门
- 01b 带入口读卡器和按钮的标准门
- 01c 带入口读卡器的标准门
- 03a 带入口和出口读卡器的可逆十字转门
- 03b 带入口读卡器和按钮的可逆十字转门
- 03c 带入口读卡器的十字转门
- 06c 通过 AMC 进行注册- 没有入口控制！
- 07a 最多可升降 16 层的电梯
- 07b 最多可升降 16 层的电梯
- 10a 带入口和出口读卡器及 IDS 重新布防功能的标准门
- 10b 带入口读卡器、按钮和 IDS 重新布防功能的标准门

- 10c 带入口读卡器和 IDS 重新布防功能的标准门
- 10d 带入口和出口读卡器及疏散 IDS 重新布防功能的标准门
- 10e 带入口读卡器、按钮和疏散 IDS 重新布防功能的标准门
- 10f 带入口读卡器和疏散 IDS 重新布防功能的标准门
- 14a 带入口和出口读卡器及 IDS 重新布防（布防授权）功能的标准门
- 14b 带入口读卡器、按钮和 IDS 重新布防（布防授权）功能的标准门
- 14c 带入口读卡器和 IDS 重新布防功能的标准门
- 14d 带入口和出口读卡器及疏散 IDS 重新布防功能的标准门
- 14e 带入口读卡器、按钮和疏散 IDS 重新布防功能的标准门
- 14f 带入口读卡器和疏散 IDS 重新布防功能的标准门

## 19.3 门模式 01

### 标准门

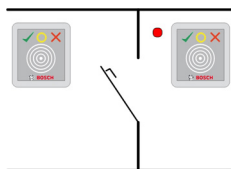

信号：

输入信号	输出信号
门感应器	开门装置
按钮：门打开	闸门：锁定相反方向
插销传感器	报警抑制
入口锁定	指示灯绿色

输入信号	输出信号
破坏信号	摄像机激活
	开门时间过长

型号：

01a 带入口和出口读卡器的标准门

01b 带入口读卡器和按钮的标准门

01c 带入口读卡器的标准门

注：

只有在门配置为双门互锁的一部分时，双门互锁锁定才会激活。

如果门没有配置为双门互锁的一部分，则输入信号 **03** 会被解读为读卡器锁定。在这种情况下，如果设置了输入信号 **03**，读卡器将被锁定。

只有在开门前的报警抑制时间大于 **0** 时，报警抑制功能才会激活。

(可选) 用户也可以连接辅助读卡器。仅当与第二个门和双门互锁功能配合使用时，才能把两个门作为双门互锁装置进行控制。这种用法也比较适合车辆的入口。在此情况下，还建议为卡车和轿车安装辅助读卡器。



注意！

信号发送功能只能通过门模式 03 进行配置。

## 19.4 门模式 03

### 可逆十字转门

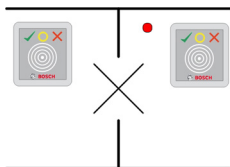

信号：

输入信号	输出信号
十字转门处于正常位置	向内打开十字转门
按钮：门打开	向外打开十字转门
入口锁定	闸门：锁定相反方向
破坏信号	报警抑制
	摄像机激活
	开门时间过长

型号：

- 03a 带入口和出口读卡器的可逆十字转门
- 03b 带入口读卡器和按钮的可逆十字转门
- 03c 带入口读卡器的十字转门

注：

只有在门配置为双门互锁的一部分时，双门互锁锁定才会激活。如果门没有配置为双门互锁的一部分，则输入信号 03 会被解读为读卡器锁定。在这种情况下，如果设置了输入信号 03，读卡器将被锁定。

仅当与第二个门和双门互锁功能配合使用时，才能把两个门作为双门互锁装置进行控制。入口有时也可以执行信号发送功能，具体取决于它们的结构。

## 19.5 门模式 06c

门模式 06c 将已连接到 AMC 的读卡器配置为发卡设备。它不控制入口。

## 19.6 门模式 07

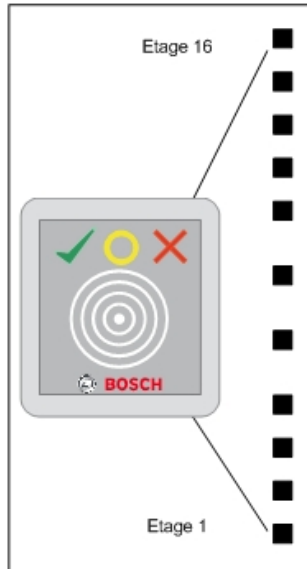

型号：

07a 电梯

07b 带有读卡器输入的电梯



**注意!**



标准而言，一个 AMC2 可用于 8 个楼层。在以下前提下，可以连接多个入口：

使用 Wiegand (AMC2 4W + AMC2 4W-EXT + 3AMC2 16I-16O-EXT)时，可用于 64 个楼层

使用 RS485 (AMC2 4R4 + 3 AMC2 16I-16O-EXT)时，可用于 56 个楼层

入口模式 **07a** 的信号：

输入信号	输出信号
可用	楼层 01
可用	楼层 02
可用	楼层 03
可用	楼层 04
...	...
可用	楼层 16

过程：

首先，持卡人召唤电梯。这一步骤可以通过电梯本身的硬件按钮或者通过读卡器（例如门模工 01c）完成。

然后，电梯内有另一个读卡器（门模式 07a）。此读卡器根据用户的证卡包含的授权，准许用户进入相应的楼层。授权楼层可指示给用户，例如通过仅点亮这些楼层的按钮。然后，用户只能选择进入其中一个授权楼层。

入口模式 **07b** 的信号：

输入信号	输出信号
输入键 - 楼层 01	楼层 01
输入键 - 楼层 02	楼层 02

输入信号	输出信号
输入键 - 楼层 03	楼层 03
输入键 - 楼层 04	楼层 04
...	...
输入键 - 楼层 16	楼层 16

过程：

首先，持卡人召唤电梯。这一过程可以通过电梯本身的硬件按钮或者通过读卡器（例如门模工 01c）完成。

接下来，用户在电梯内用自己的卡刷另一个读卡器（门模式 07b），然后按所需楼层的按钮。AMC 会检查用户是否有权进入指定楼层。如果有，则电梯会将用户带到该楼层。

## 19.7 门模式 10

带 IDS ( 防盗检测系统 ) 布防/重新布防功能的标准门

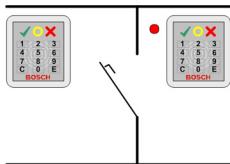

信号：

输入信号	输出信号
门感应器	开门装置
按钮：门打开	IDS：撤防 [仅适用于模式 <b>d</b> 和 <b>f</b> ，脉冲为 1 秒]
IDS：准备布防	摄像机/马达锁定
IDS：已布防	IDS：布防 [仅适用于模式 <b>d</b> 和 <b>f</b> ，脉冲为 1 秒]
破坏信号	开门时间过长 ( 防盗 )
IDS：正在布防	

型号：

- 10a 带入口和出口读卡器及 IDS 重新布防功能的标准门
- 10b 带入口读卡器、按钮和 IDS 重新布防功能的标准门
- 10c 带入口读卡器和 IDS 重新布防功能的标准门
- 10d 带入口和出口读卡器及疏散 IDS 重新布防功能的标准门

10e 带入口读卡器、按钮和疏散 IDS 重新布防功能的标准门

10f 带入口读卡器和疏散 IDS 重新布防功能的标准门

注：

入口读卡器上的 **E** 按钮可以布防 IDS ( 入侵/防盗检测系统 )。需要拥有经过授权的证卡并输入 PIN 码才能进入。第一次授权进入后，IDS 将被撤防，随后还需要输入 PIN 码进行身份识别。对于模式 a 到 c，这一过程由输出信号布防/撤防 IDS 控制。

对于模式 **d** 到 **f**，布防或撤防由单独的 1 秒脉冲触发。连接的双稳态继电器可以控制多个门 ( DCU/门控制单元 ) 的 IDS，因此信号需要与继电器建立逻辑 OR 连接。信号 **IDS** 已布防和 **IDS** 已撤防必须与所有相关的 DCU 建立双重连接。

## 19.8 门模式 14

带 IDS 控制的门

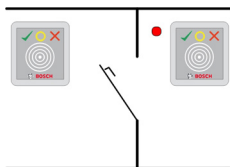

信号：

输入信号	输出信号
门感应器	开门装置
按钮：门打开	IDS：撤防 [仅适用于模式 <b>d</b> 和 <b>f</b> ，脉冲为 1 秒]
IDS：准备布防	摄像机/马达锁定
IDS：已布防	IDS：布防 [仅适用于模式 <b>d</b> 和 <b>f</b> ，脉冲为 1 秒]
破坏信号	开门时间过长（防盗）
IDS：正在布防	

型号：

- 14a 带入口和出口读卡器及 IDS 布防/撤防功能的标准门
- 14b 带入口读卡器、按钮和 IDS 布防/撤防功能的标准门
- 14c 带入口读卡器和 IDS 布防/撤防功能的标准门
- 14d 带入口和出口读卡器及疏散 IDS 布防/撤防功能的标准门

14e 带入口读卡器、按钮和疏散 IDS 布防/撤防功能的标准门

14f 带入口读卡器和疏散 IDS 布防/撤防功能的标准门

注：

与门模式 10 相比，门模式 14 可以使用带或不带键盘的读卡器。另一个区别是 IDS 布防权限的分配：只有拥有足够权限的持卡人才能进行 IDS 布防和撤防。

在这种情况下，布防/撤防过程不受密码的限制，但是会受读卡器旁边的一个按钮的影响，此按钮的功能与带键盘的读卡器上的按键 7 相同。按下此按钮后，读卡器上彩色 LED 指示灯将显示 IDS 的状态。

- 已撤防 = 绿色/红色指示灯交替闪烁
- 已布防 = 红色指示灯持续亮起

在出示有效的证卡后，IDS 将会布防。

在撤防时，需要按下此按钮并出示有效的证卡。

门不会立即解锁。要解锁，请在撤防后再出示一次证卡。

## 19.9 双门互锁配置示例

十字转门是允许持卡人逐个进入的最常见方法。因此在下面的示例中，我们采用门模式 3a（带入口和出口读卡器的十字转门）。

采用两个十字转门 (**DM 03a**) 的双门互锁配置

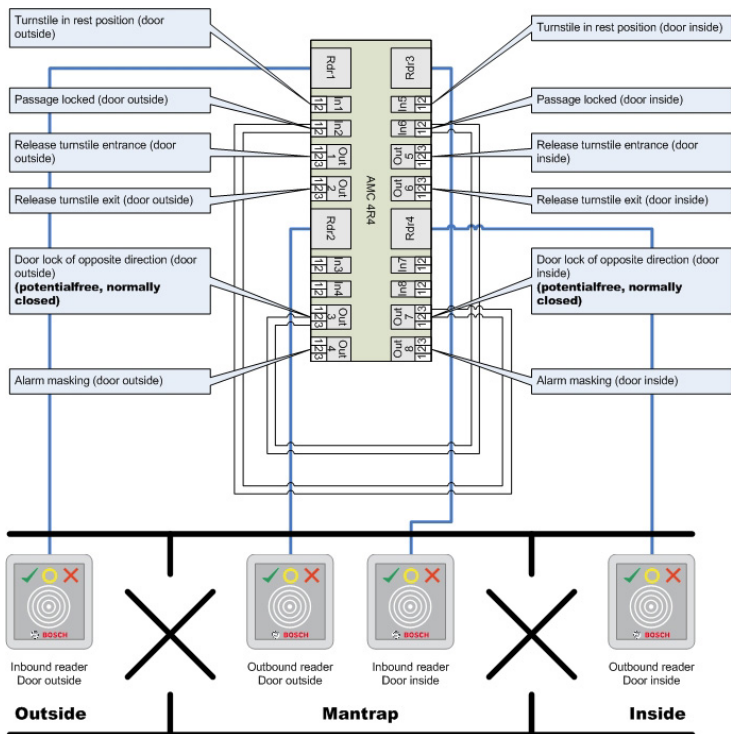

与反方向门锁的连接可以确保每次仅打开两个十字转门中的一个。



### 注意!

输出信号（输出 3）可设置为无电压（干模式）。在断开时必须关闭“反方向门锁”信号（电阻=0）。使用输出 3 和 7 的“常闭”(NC) 触点。

### 双门互锁配置采用两个分布在两个控制器上的十字转门 (DM 03a)

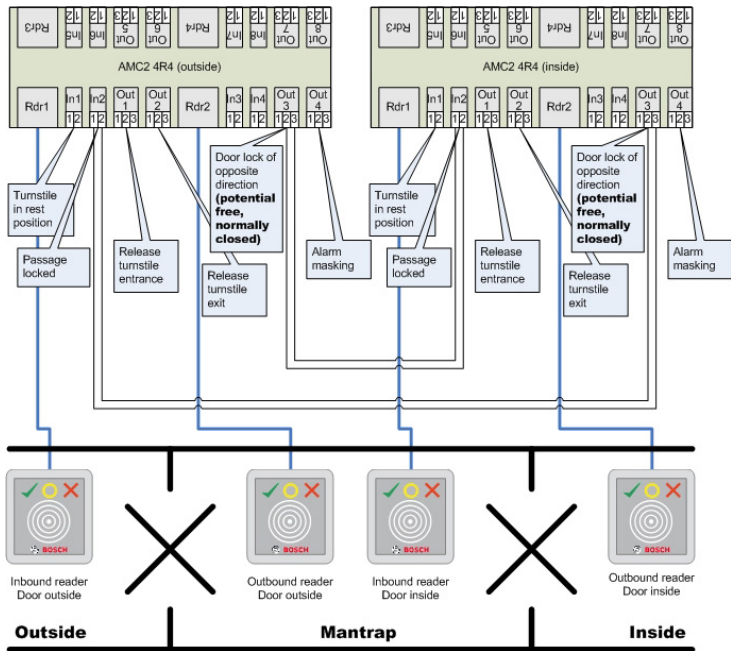

与反方向门锁的连接可以确保每次仅打开两个十字转门中的一个。



#### 注意!

输出信号 (输出 3) 可设置为无电压 (干模式)。在断开时必须关闭“反方向门锁”信号 (电阻=0)。使用输出 3 和 7 的“常闭”(NC) 触点。



## 19.10 配置入口模式 07

下图显示了使用门模式 07a 的电梯的布线情况。

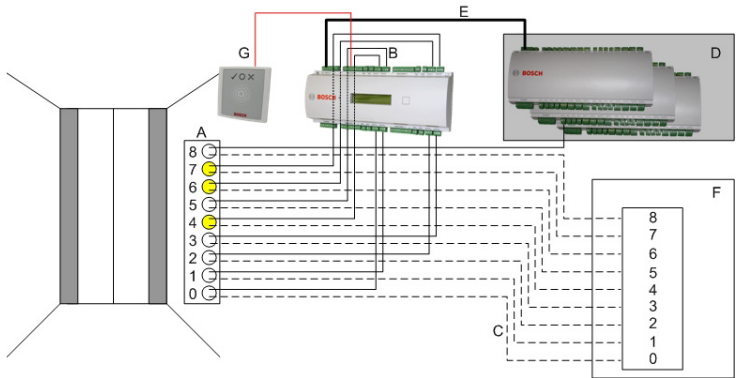

图例：

A = 电梯内的楼层按钮

B = ( 实线 ) AMC 输出信号

C = ( 虚线 ) 电梯控制连接

D = 可以连接一块 I/O 扩展板 ( AMC2 8I-8O-EXT、AMC2 16I-EXT 或 AMC2 16I-16O-EXT )

E = 从 AMC 到 I/O 板的数据和电源

F = 电梯控制

G = 读卡器 ( 门模式 07a )

下图显示了使用门模式 07b 的电梯的布线情况。

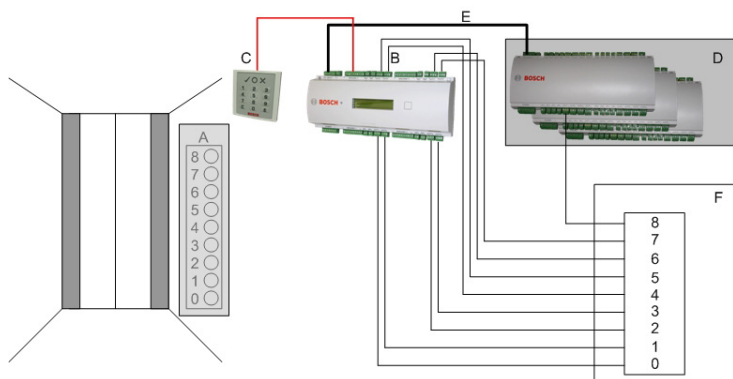

图例：

A = 电梯内的楼层按钮

B = ( 实线 ) AMC 输入信号

C = ( 虚线 ) AMC 输出信号

D = 可以连接一块 I/O 扩展板 ( AMC2 8I-8O-EXT、AMC2 16I-EXT 或 AMC2 16I-16O-EXT )

E = 从 AMC 到 I/O 板的数据和电源

F = 电梯控制

G = 读卡器 ( 门模式 07b )

注意！



当将各个门 ( 最多 16 个 ) 连接至 AMC 的输出时，首先连接控制器自身的信号，然后按照升序连接任何 I/O 扩展板的前八个输出 ( 如果存在 )。对于使用 Wiegand 扩展板 (AMC2 4W-EXT) 的场合，请在 AMC2 控制器的输出之后，任何 I/O 扩展板的输出之前按照升序使用它们的输出。] 因此，无法将任何其它类型的门或其它电梯配置给用于电梯控制的 AMC。

## 19.11 显示布防/撤防

比较入口 ( 门 ) 模式 10 和 14 中的布防和报警系统

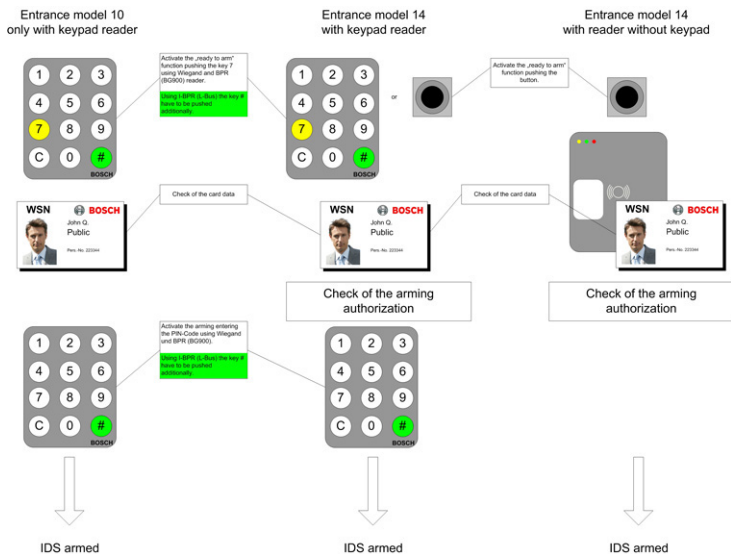

### 比较入口 (门) 模式 10 和 14 中的撤防和报警系统

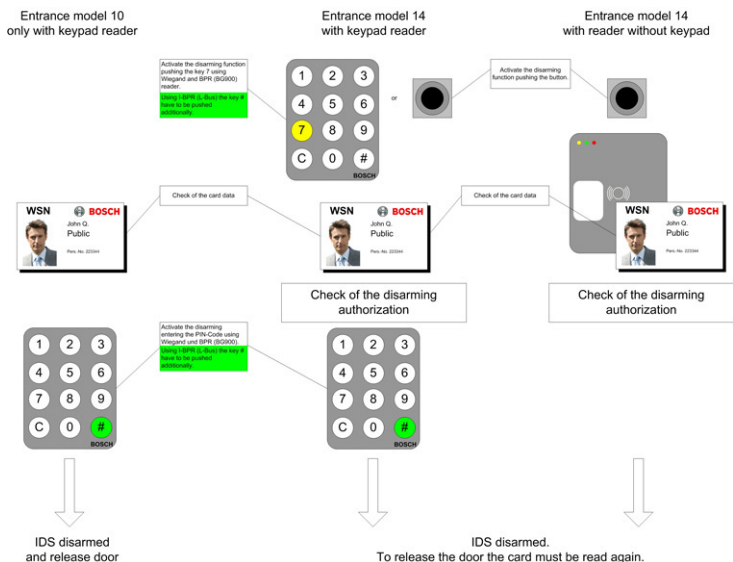

## 19.12 门禁控制过程

门禁控制流程图

门模式 DM01

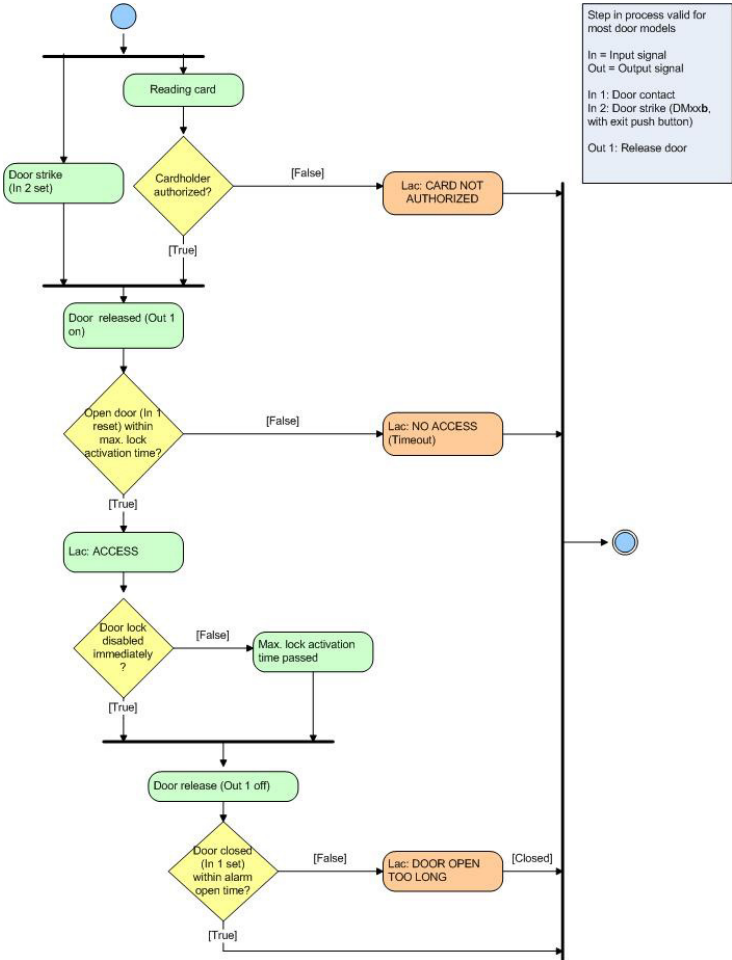

### 门模式 DM10 - 布防

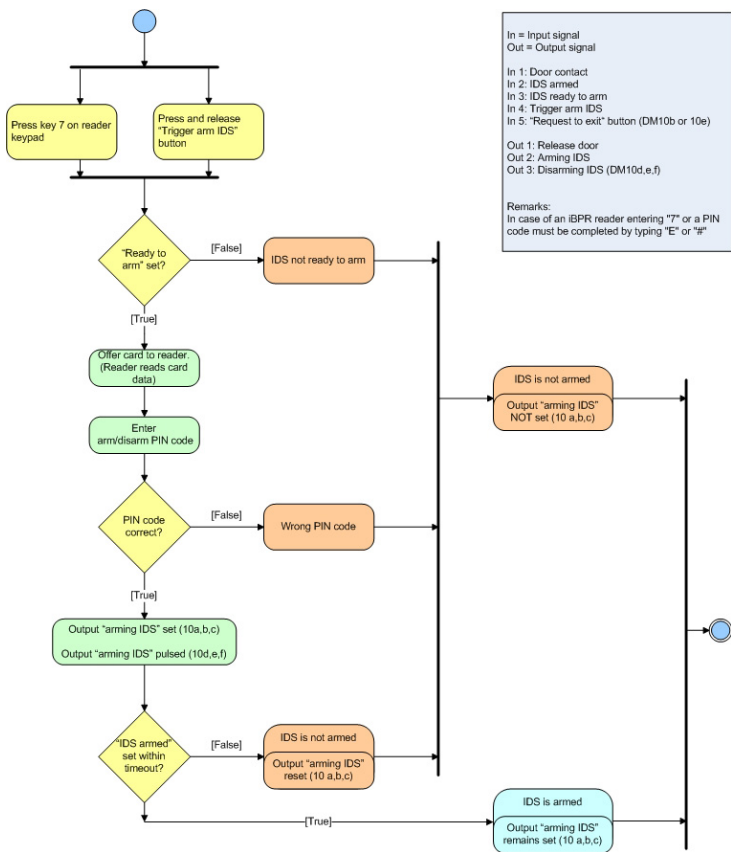

门模式 DM10 - 撤防

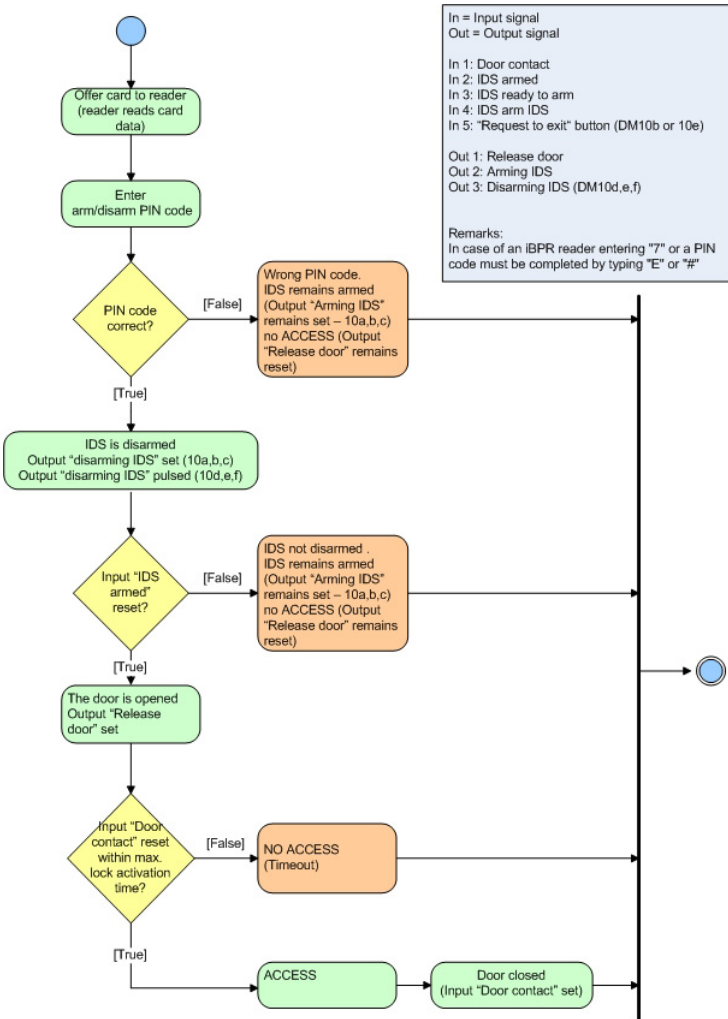

### 门模式 DM14 - 布防

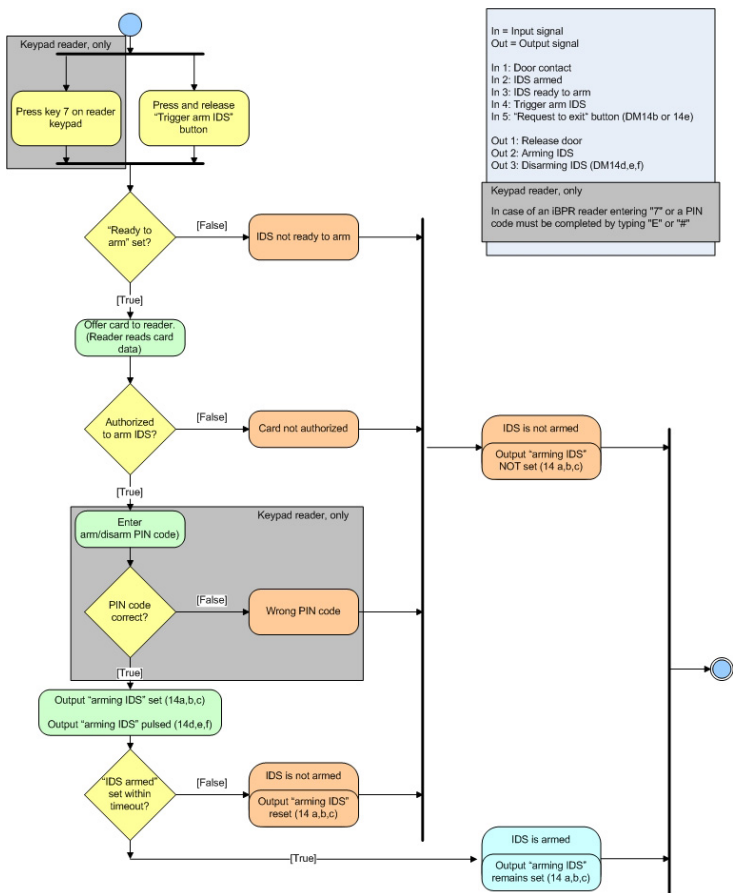

### 门模式 DM14 - 撤防

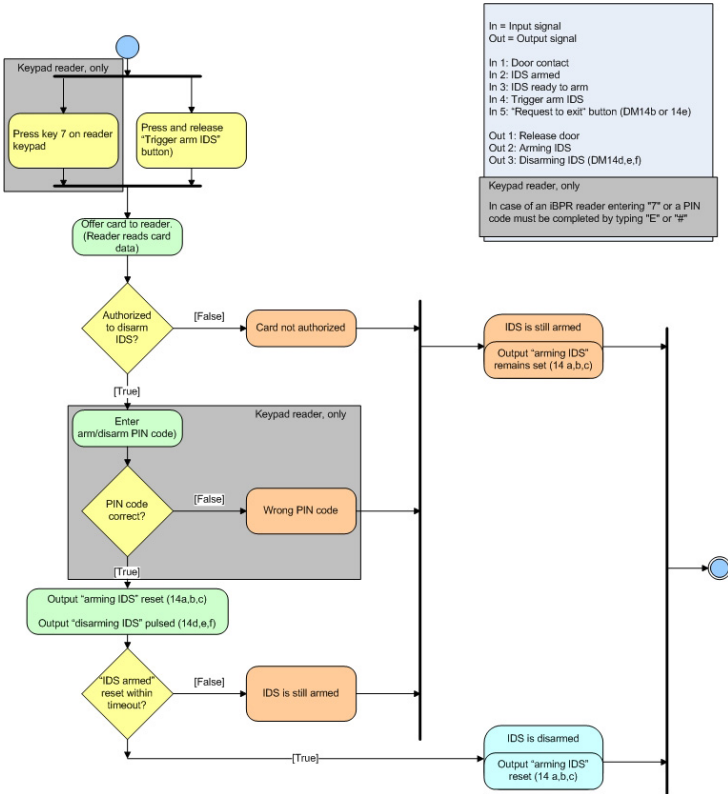

## 19.13 Access PE 端口

Access PE 中的各个进程和应用程序使用以下端口：

连接	客户端/AMC	服务器
客户端 - LacSp	未定义	43434/tcp
AcPers - CP	未定义	20005/tcp
LacSp - AMC	10001/udp	54545/udp 和以上



## 20 密码类型

Access Professional Edition 为每位持卡人提供多达三种个人识别码（密码），它们可用于不同的目的：

- 验证密码

在特定入口处，可以要求持卡人提供此密码，从而实现更高的安全性能。相对于持卡人的存储数据，验证密码可以确保她/他是所出示证卡的真正所有者。

每人可以根据某些基本原则（例如不能按顺序排列或正读反读都一样）来选择自己的 4-8 位密码。密码长度参数适用于验证密码、布防密码和门密码。验证密码不要求在整个系统中都是唯一的。

如果未定义单独的布防密码，也就是说，只要没有在 Configurator > Settings (设置) 对话框中选中 **use separate IDS-PIN** (使用单独的 IDS 密码) 复选框，就可使用验证密码来布防/撤防 IDS。

- 布防密码/IDS 密码

这一特殊密码专用于布防和撤防报警系统。对于门模式 10 和 14，请首先按下 7 键或门按钮。

每人可以根据某些基本原则（例如不能按顺序排列或正读反读都一样）来选择自己的 4-8 位密码。密码长度参数适用于验证密码、布防密码和门密码。布防密码不要求在整个系统中都是唯一的。

如果持卡人只希望进出门，并被要求输入密码，则必须使用验证密码。如果选中了 **use separate IDS-PIN** (使用单独的 IDS 密码) 复选框 (Configurator > General settings[常规设置])，则验证密码不再用于布防/撤防 IDS。只有这样，相关的输入字段才会在 Personnel (人员) 对话框中显示出来。



### 注意!

为确保与以前版本的 Access PE 兼容，系统在默认情况下未选中 use separate IDS PIN (使用单独的 IDS 密码) 复选框。

- 识别密码/ID 密码

此密码用于识别人员的证卡，因此在整个系统中必须是唯一的。在人员输入此密码后，系统将会根据他/她的所有已定义的授权来授予门禁权限。为确保系统生成唯一的密码并分配给人员，系统遵守一般原则（密码数字不能按顺序排列或正读反读都一样）。与物理证卡一样，识别密码在分配给其所有者时采取严格的限制（区域、时间模式、授权等等）。

视读卡器协议而定，您必须输入在读卡器上输入识别密码以及其它要求的字符。对于读卡器，按以下方式输入密码：**4 # (Enter) PIN # (Enter)**。对于其它所有协议，可以直接输入密码并在后面加上 **# (Enter)**。

此密码的长度可配置为 4 到 8 位之间。

[注：识别密码的长度应与安装环境的规模相关，确保密码不易猜出。例如，如果安装环境具有 1000 位持卡人，则密码至少应为 6 位，以免密码容易猜出，并增加随机猜测生成报警的机率。]

上述密码类型均与人员相关，因此与其它人员数据一起定义和维护。第四种密码称为门密码。

#### – 门密码

此密码属于入口（Configurator > Entrances [入口]）。所有有权使用此密码的人员均必须知道此密码。除了此密码外，也可以在此类入口处使用证卡（参见 = 密码或证卡功能）。

此密码的长度也在 4 至 8 位之间。如果门密码被禁用（例如通过使用时间模式），则只能通过证卡才能进入。在此情况下，识别密码也不起作用。



#### 注意！

识别密码和门密码不适用于 IDS 布防门模式 10 和 14。

## 21 UL 294 要求

以下博世型号读卡器已由 UL 评估与博世的 APE-SW 软件系统的兼容性：

- LECTUS secure 1000 WI
- LECTUS secure 4000 WI
- LECTUS secure 5000 WI

经过 **UL** 评估的功能：

- 26 位 Wiegand 格式读卡器
- AMC2 控制器：
  - APC-AMC2-4WCF
  - API-AMC2-4WE
  - API-AMC2-8IOE
  - API-AMC2-16IOE
- APE-SW ( 作为补充监控设备 )

未经过 **UL** 评估的功能：

- 视频验证系统
- 带地图和视频验证的地图查看器和报警管理
- Video Player
- Badge Designer
- Delta 1200 系列
- Rosslare ARD-1200EM 系列
- LAC 控制器
- LACi 控制器
- APC-AMC2-4R4CF 控制器
  - BG 900 读卡器接口协议
  - L-BUS 读卡器接口协议
- 安全系统 IDS - 布防/撤防
- 电梯使用
- 文本
- 防盗报警使用





**Bosch Access Systems GmbH**

Charlottenburger Allee 50

52068 Aachen

Germany

**[www.boschsecurity.com](http://www.boschsecurity.com)**

© Bosch Access Systems GmbH, 2017